



LWR9C16BAY

EN User Manual | **Washer Dryer**

2

IT Istruzioni per l'uso | **Lavasciuga**

52



## Welcome to AEG! Thank you for choosing our appliance.



In our drive to be sustainable, we are reducing paper assets and provide full user manuals online. Access your full user manual at [aeg.com/manuals](http://aeg.com/manuals)



Get usage advice, brochures, troubleshooting, service and repair information at [aeg.com/support](http://aeg.com/support)



Buy accessories, consumables, and original spare parts for your appliance at [aeg.com/shop](http://aeg.com/shop)

Subject to change without notice.

## CONTENTS

1. SAFETY INFORMATION.....	2
2. SAFETY INSTRUCTIONS.....	6
3. PRODUCT DESCRIPTION .....	8
4. TECHNICAL DATA.....	9
5. INSTALLATION .....	9
6. CONTROL PANEL .....	15
7. DIAL AND BUTTONS .....	16
8. PROGRAMMES .....	19
9.  WI-FI - CONNECTIVITY SETUP.....	25
10. BEFORE FIRST USE.....	27
11. SETTINGS .....	27
12. DAILY USE .....	28
13. DAILY USE - WASHING&DRYING OR DRYING ONLY.....	31
14. FLUFF IN THE FABRICS.....	32
15. CARE AND CLEANING .....	33
16. CONSUMPTION VALUES.....	40
17. TROUBLESHOOTING .....	42
18. <b>QUICK GUIDE</b> .....	47
19. ENVIRONMENTAL CONCERNS.....	51

## 1. SAFETY INFORMATION



Before beginning the installation and use of this appliance, carefully read the supplied instructions. The manufacturer is not responsible for any injuries or damage that are the result of incorrect installation or usage. Always keep the instructions in a safe and accessible location for future reference.

## 1.1 Children and vulnerable people safety

 **WARNING!**

Risk of suffocation, injury or permanent disability.

- This appliance can be used by children aged from 8 years and above and persons with reduced physical, sensory or mental capabilities or lack of experience and knowledge if they have been given supervision or instruction concerning the use of the appliance in a safe way and understand the hazards involved.
- Children between 3 and 8 years of age and persons with very extensive and complex disabilities shall be kept away from the appliance unless continuously supervised.
- This appliance is not intended for use by persons (including children) with reduced physical, sensory or mental capabilities, or lack of experience and knowledge, unless they have been given supervision or instruction concerning use of the appliance by a person responsible for their safety.
- Children should be supervised to ensure that they do not play with the appliance.
- Keep all packaging away from children and dispose of it appropriately.
- Keep detergents away from children.
- Keep children and pets away from the appliance when the door is open.
- If the appliance has a child safety device, it should be activated.
- Children shall not carry out cleaning and user maintenance of the appliance without supervision.

## 1.2 General Safety

- This appliance is for washing and drying domestic-type machine-washable and dryable laundry only.
- Do not use the dryer function if laundry has been soiled with industrial chemicals.

- This appliance is designed for single household domestic use in an indoor environment.
- This appliance may be used in offices, hotel guest rooms, bed & breakfast guest rooms, farm guest houses and other similar accommodation where such use does not exceed (average) domestic usage levels.
- Do not change the specification of this appliance.
- The appliance shall be installed as a freestanding product or below the kitchen worktop if space margins permit.
- Do not install the appliance behind a lockable door, a sliding door or a door with a hinge on the opposite side, that would prevent the appliance door from being fully open.
- Connect the mains plug to the mains socket only at the end of the installation process. Make sure that the mains plug is accessible after installation.
- The ventilation opening in the base must not be covered by a carpet, mat, or any floor covering.
- **WARNING:** The appliance must not be supplied through an external switching device, such as a timer, or connected to a circuit that is regularly switched on and off by a utility.
- Ensure good air ventilation in the room where the appliance is installed to avoid the backflow of unwanted gases into the room from appliances burning gas or other fuels, including open fires.
- Exhaust air must not be discharged into a flue which is used for exhausting fumes from any appliances burning gas or other fuels.
- The operating water pressure at the water entry point from the outlet connection must be between 0.5 bar (0.05 MPa) and 10 bar (1.0 MPa).
- The appliance maximum load is 10.0 kg. Do not exceed the maximum load of each programme (refer to the "Programmes" chapter).
- The appliance must be connected to the water mains using the new supplied hose sets, or other new hose sets supplied by the Authorised Service Centre.

- Old hose sets must not be reused.
- If the mains power supply cable is damaged, it must be replaced by the manufacturer, its Authorised Service Centre or similarly qualified persons to avoid an electrical hazard.
- Wipe away lint or packaging debris that has accumulated around the appliance.
- Do not run the appliance without filters. Clean the lint filter before or after each use.
- Items that have been soiled with substances such as vegetable or mineral oil, acetone, alcohol, petrol, kerosene, spot removers, turpentine, waxes and wax removers should be washed separately with an extra amount of detergent before being dried in the washer dryer.
- Do not use the appliance if items have been soiled with industrial chemicals.
- Do not dry unwashed items in the wash dryer.
- Items such as foam rubber (latex foam), shower caps, waterproof textiles, and rubber backed articles and clothes, or pillows fitted with foam rubber pads should not be dried in the washer dryer.
- Fabric softeners, or similar products, should only be used as specified by the product manufacturer's instructions.
- Remove all objects from items that could be a source of fire ignition such as lighters or matches.
- **WARNING:** Never stop the washer dryer before the end of the drying cycle unless all items are quickly removed and separated so that residual heat can dissipate.
- The final part of the washer dryer cycle takes place without heat (cool down cycle) to ensure that items reach a temperature that will not cause damage to them.
- Do not use high pressure water sprays and/or steam to clean the appliance.
- Clean the appliance with a moist cloth. Use only neutral detergents. Do not use abrasive products, abrasive cleaning pads, solvents or metal objects.

- Before any maintenance operation, deactivate the appliance and disconnect the mains plug from the socket.

## 2. SAFETY INSTRUCTIONS

### 2.1 Installation



The installation must comply with relevant national regulations.

- Follow the installation instructions supplied with the appliance.
- Do not install or use the appliance where the temperature can be less than 5°C or higher than 35 °C.
- Always keep the appliance vertical when it is being moved.
- To make sure the compressor works properly, wait 6 hours after the installation before using the appliance.
- Make sure that there is air circulation between the appliance and the floor.
- Remove all the packaging and the transit bolts.
- The floor area on which the appliance is to be installed must be flat, stable, heat resistant and clean.
- Keep the transit bolts in a safe place. If the appliance is to be moved in the future they must be reattached to lock the drum to prevent an internal damage.
- Always take care when moving the appliance as it is heavy. Always use safety gloves and enclosed footwear.
- Do not install or use a damaged appliance.
- Do not install the appliance where the appliance door cannot be fully opened.
- Adjust the feet to have the necessary space between the appliance and the flooring.
- When the appliance is in its permanent position, check if it is levelled correctly with the aid of a spirit level. If it is not, adjust the feet accordingly.

### 2.2 Electrical Connection

#### **WARNING!**

Risk of fire and electric shock.

- **WARNING:** This appliance is designed to be installed / connected to a grounding connection in the building.
- Always use a correctly installed shockproof socket.
- Do not use multi-plug adapters and extension cables.
- Do not pull the mains cable to disconnect the appliance. Always pull the mains plug.
- Do not touch the mains cable or the mains plug with wet hands.

### 2.3 Water Connection

- The inlet water shall not exceed 25 °C.
- Do not cause damage to the water hoses.
- Before connection to new pipes, pipes not used for a long time, where repair work has been carried out or new devices fitted (water meters, etc.), let the water flow until it is clean and clear.
- Ensure that there are no visible water leaks during and after the first use of the appliance.
- Do not use an extension hose if the inlet hose is too short. Contact the Authorised Service Centre for the replacement of the inlet hose.
- When unpacking the appliance, It is possible to see water flowing from the drain hose. This is due to the testing of the appliance with the use of water in the factory.
- You can extend the drain hose to maximum 400 cm. Contact the Authorised Service Centre for the other drain hose and the extension.
- Make sure that there is access to the tap after the installation.

## 2.4 Use

### **WARNING!**

Risk of injury, electric shock, fire, burns or damage to the appliance.

- Do not put flammable products or items that are wet with flammable products in, near or on the appliance.
- Do not touch the glass door while a programme operates. The glass can get hot.
- Do not dry damaged (torn, frayed) items that contain padding or fillings.
- If laundry has been washed with a stain remover, carry out an additional rinse cycle before starting a drying cycle.
- Make sure that all metal objects are removed from the laundry.
- Dry only fabrics that are suitable to dry in the appliance. Follow the cleaning instruction on the item label.
- Do not sit or stand on the open door of the appliance.
- Do not dry dripping wet clothes in the appliance.
- Do not let hot items to touch the plastic parts of the appliance.
- Remove a detergent ball (if used) before starting a drying programme.
- Do not use a detergent ball if setting a non-stop programme.

## 2.5 Compressor

### **WARNING!**

Risk of damage to the appliance.

- The compressor and its system in the washer-dryer is filled with the special agent which is free from fluoro-chlorohydrocarbons. This system must stay tight. The damage of the system can cause a leakage.

## 2.6 Service

- To repair the appliance contact the Authorised Service Centre. Use original spare parts only.
- Please note that self-repair or non-professional repair can have safety

consequences and might void the guarantee.

- The following spare parts are available for at least 10 years after the model has been discontinued: motor and motor brushes, transmission between motor and drum, pumps, shock absorbers and springs, washing drum, drum spider and related ball bearings, heaters and heating elements, including heat pumps, piping and related equipment including hoses, valves, filters and aquastops, printed circuit boards, electronic displays, pressure switches, thermostats and sensors, software and firmware including reset software, door, door hinge and seals, other seals, door locking assembly, plastic peripherals such as detergent dispensers. The duration may be longer in your country. For further information, please visit our website.
- Please note that some of these spare parts are only available to professional repairers, and that not all spare parts are relevant for all models.
- Concerning the lamp(s) inside this product and spare part lamps sold separately: These lamps are intended to withstand extreme physical conditions in household appliances, such as temperature, vibration, humidity, or are intended to signal information about the operational status of the appliance. They are not intended to be used in other applications and are not suitable for household room illumination.

## 2.7 Disposal

- Disconnect the appliance from the mains electrical and water supplies.
- Cut off the mains electrical cable close to the appliance and dispose of it.
- Remove the door catch to prevent children or pets from becoming trapped in the drum.
- Dispose of the appliance in accordance with local requirements for the disposal of Waste Electrical and Electronic Equipment (WEEE).

## 3. PRODUCT DESCRIPTION

### 3.1 Appliance overview

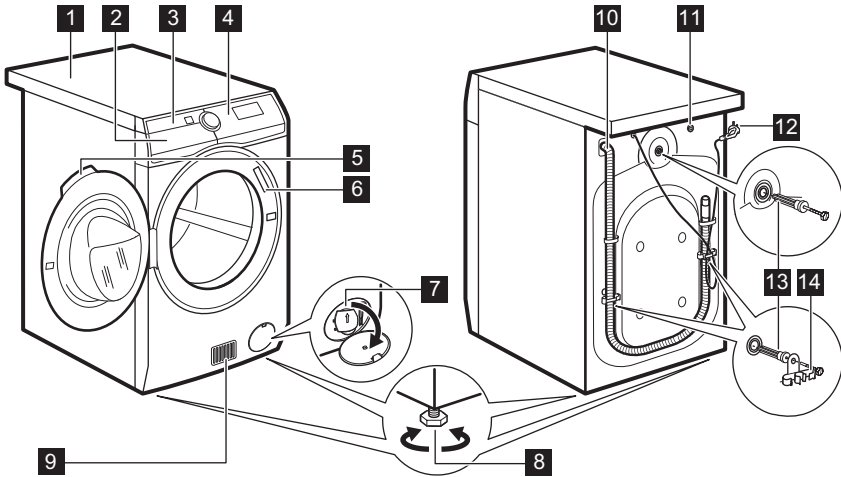

- 1** Worktop
- 2** Detergent dispenser
- 3** Air filter(s)
- 4** Control panel
- 5** Door handle
- 6** Rating plate
- 7** Drain pump filter
- 8** Feet for levelling the appliance

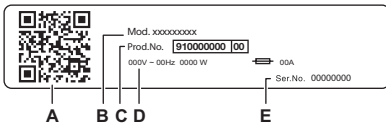

- 9** Airflow slots
- 10** Water drain hose
- 11** Water inlet valve
- 12** Mains cable
- 13** Transit bolts
- 14** Hose supports



#### The rating plate reports:

- A. QR code
- B. Model name
- C. Product number
- D. Electrical ratings
- E. Serial number

Scan the **QR code** with the camera to download our App from the app store on your smart device and follow the required steps. Register your product and get the most out of it.

-  Access your appliance details, documentation and articles on how to use the best features (User Manual also available at [aeg.com/manuals](http://aeg.com/manuals) )
-  Get usage advice, troubleshooting, service and repair information (also available at [aeg.com/support](http://aeg.com/support) )
-  Buy accessories, Consumable and Original Spare parts for you appliance (also available at [aeg.com/shop](http://aeg.com/shop) )

## 4. TECHNICAL DATA

Dimension	Width/ Height/ Total depth	59.7 cm /87.0 cm /66.0 cm
Electrical connection	Voltage	230 V
	Overall power	2100 W
	Fuse	10 A
	Frequency	50 Hz
Level of protection against ingress of solid particles and moisture ensured by the protective cover, except where the low voltage equipment has no protection against moisture		IPX4
Water supply <sup>1)</sup>		Cold water
Water supply pressure	Minimum	0.5 bar (0.05 MPa)
	Maximum	10 bar (1.0 MPa)
Ambient temperature	Minimum	5 °C
	Maximum	35 °C
Maximum wash load	Cotton	10.0 kg
	Synthetics	4.0 kg
	Wool	1.5 kg
Maximum dry load	Cotton	6 kg
	Synthetics	4 kg
	Wool	1 kg

This product contains HFC - R134a/GWP1430 0.14 kg fluorinated gas hermetically sealed.

<sup>1)</sup> Connect the water inlet hose to a water tap with a 3/4" thread.

## 5. INSTALLATION

### WARNING!

Refer to Safety chapters.

### 5.1 Unpacking

### WARNING!

Remove all the packaging and the transit bolts before installing the appliance.

### WARNING!

As you will put down the appliance on the rear side, **wait about 6 hours before you use it**. This time is necessary to enable the compressor to work properly.

### WARNING!

Use the gloves.

1. Remove the external film. If necessary, use a cutter.

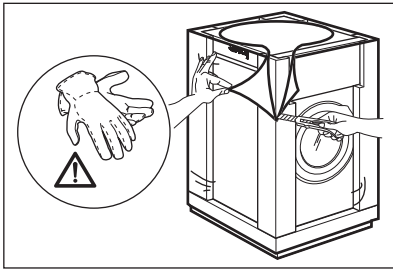

2. Remove the cardboard top and the other packaging materials.

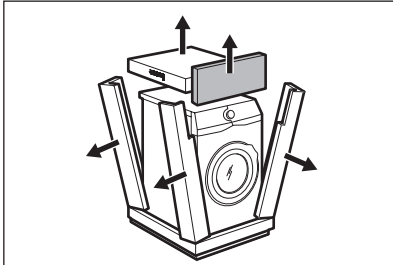

3. Remove the internal film.

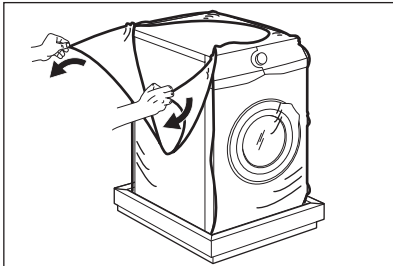

4. Open the door, remove the piece from the door seal and all the items from the drum.

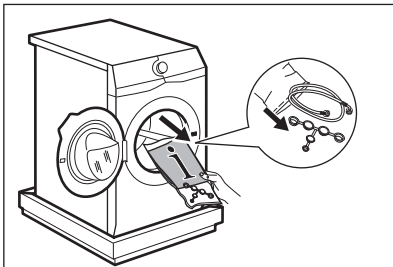

5. Carefully put the appliance down on its rear side.  
6. Put the front packaging element on the floor under the appliance.



Make sure not to damage the hoses.

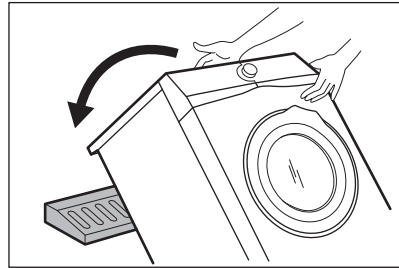

7. Remove the protection from the bottom.

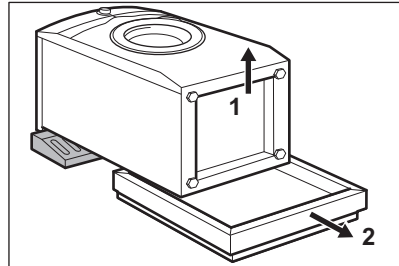

8. Pull up the appliance in vertical position.

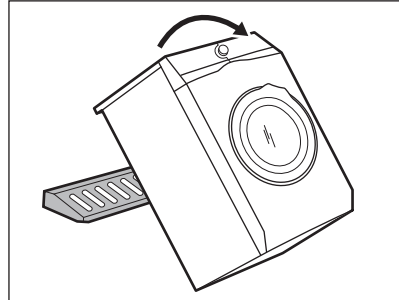

9. Remove the power supply cable and the drain hose from the hose holders.



It is possible to see water flowing from the drain hose. This is due to the testing with water of the appliance in factory.

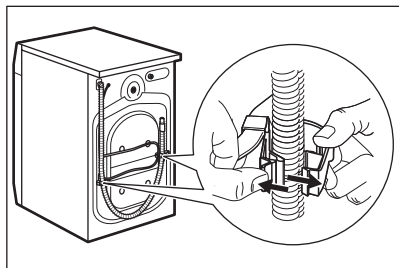

10. Remove the three bolts by using the spanner supplied..

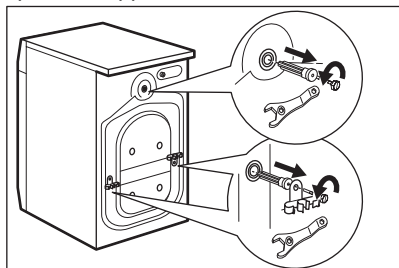

## 5.2 Installation under a counter

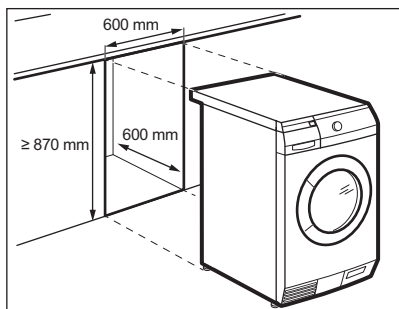

## 5.3 Positioning and levelling

1. Install the appliance on a flat hard floor.



Make sure that carpets do not stop the air circulation below the appliance. Make sure that the appliance does not touch the wall or other units.

11. Pull out the plastic spacers.
12. Put the plastic caps, that you find in the user manual bag, in the holes.

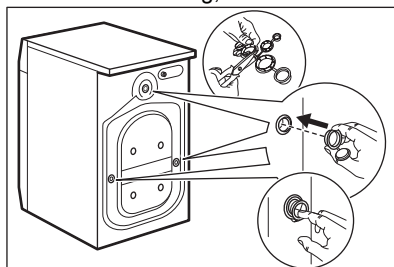

We recommend that you keep the packaging and the transit bolts for any movement of the appliance.

The appliance can be installed as freestanding or below the kitchen counter with correct space (see picture).

### ⚠ CAUTION!

Do not install the appliance inside a sealed hollow! Make sure that there is air circulation through the bottom of the furniture.

### ⚠ CAUTION!

To assure free air circulation under the appliance, do not attach the sound barriers (if available).

2. Loosen or tighten the feet to adjust the level.

### ⚠ WARNING!

Do not put cardboard, wood or equivalent materials below the appliance feet to adjust the level.

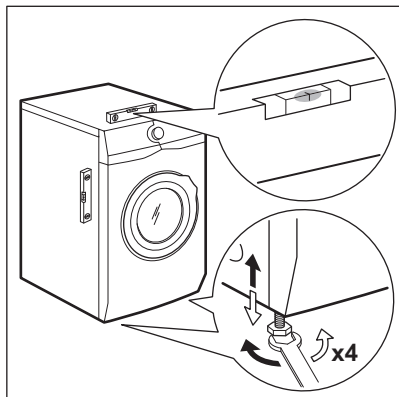

The appliance must be level and stable.



A correct adjustment of the appliance level prevents the vibration, noise and the movement of the appliance when in operation.



When the appliance is installed on a plinth, use the accessory described in chapter 'Accessories'. Read carefully the instructions supplied with the appliance and with the accessory.

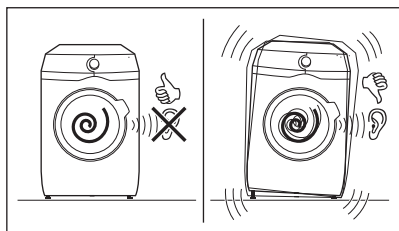

## 5.4 The inlet hose

1. Connect the water inlet hose to the back of the appliance if needed. Usually, it is

already installed at the factory.

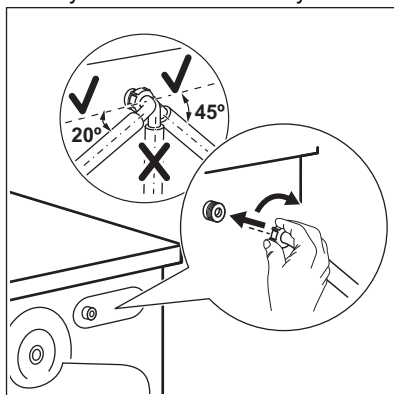

2. Position it toward left or right depending on the position of the tap. Make sure that the inlet hose is not in vertical position.
3. If necessary, loose the ring nut to set it in the correct position
4. Connect the water inlet hose to the cold water tap with 3/4" thread.

Some model can contain inlet hose with water stop device. It prevents any leaks in the hose because of its natural ageing. The sector in the window shows this fault A. If this occurs, close the water tap and contact the authorized service center for information to replace the hose.

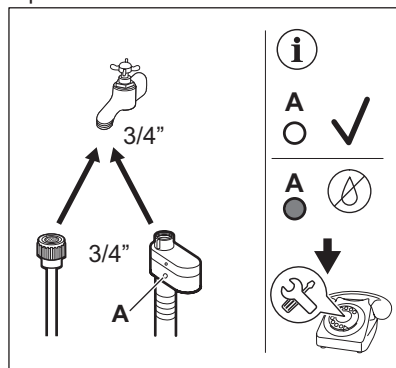

### **⚠ WARNING!**

The inlet water shall not exceed 25 °C.

**⚠ CAUTION!**

Make sure that there are no leaks from the couplings.



Do not use an extension hose if the inlet hose is too short. Contact the service centre for information on inlet hose replacement.

**5.5 Water-stop device**

The inlet hose has a water stop device. This device prevents water leaks in the hose because of its natural ageing.

The red sector in the window «A» shows this fault.

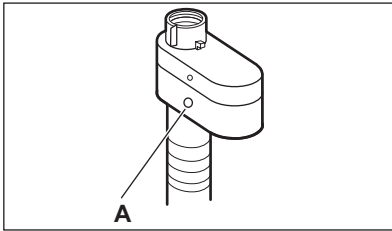

If this occurs, close the water tap and contact the authorized service centre to replace the hose.

**5.6 Water drainage**

The drain hose should be positioned at a height of not less than 60 cm and not more than 100 cm from the floor.



You can extend the drain hose to maximum 400 cm. Contact the authorized service centre to buy the other drain hose and the extension.

It is possible to connect the drain hose in different ways:

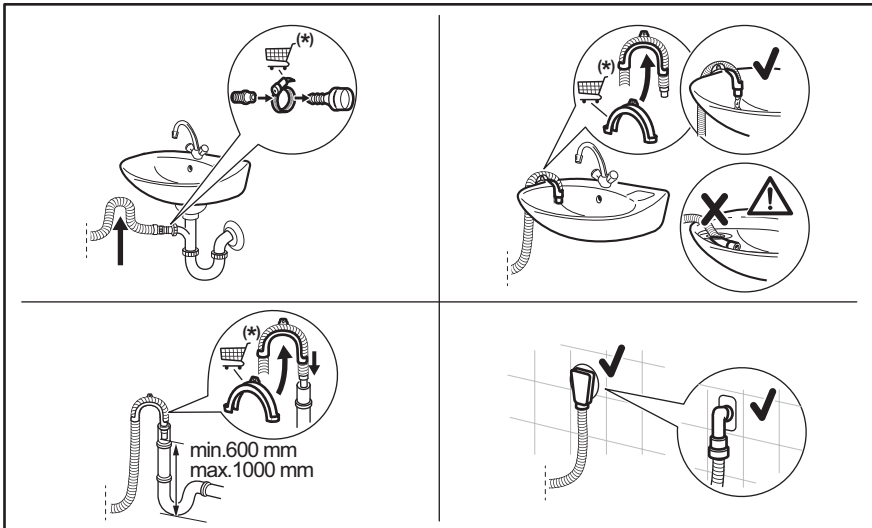

(\*) Subject to change without notice.

- Connect the drain hose to the spigot and tighten it with a clamp.
- Position the hose directly to a built-in drain pipe in the room wall and tighten it with a clamp.
- Without the plastic hose guide, to a sink spigot - put the drain hose in the spigot and tighten it with a clamp.
- To a stand pipe with vent hole - insert the drain hose directly into a drain pipe or stand pipe.
- The drain hose can be bent into U shape and put around the plastic guide. On the edge of a sink - fasten the guide to the water tap or to the wall.



Make sure that the drain hose makes a loop to prevent particles going into the appliance from the sink.



Make sure that the plastic guide cannot move when the appliance drains and the drain hose end is not immersed in the water. There may be a return of dirty water into the appliance.  
Buy accessories from authorised supplier.



The end of the drain hose must always be ventilated, i.e. the inner diameter of the drain pipe (min. 38 mm - min. 1.5") must be larger than the external diameter of the drain hose.

## 5.7 Electrical connection

At the end of installation you can connect the mains plug to the mains socket.

The rating plate and the 'Technical Data' chapter indicate the necessary electrical ratings. Make sure that they are compatible with the mains power supply.

Check that your domestic electrical installation can take the maximum load required, also taking into account any other appliances may also be in use.

### Connect the appliance to an earthed socket.

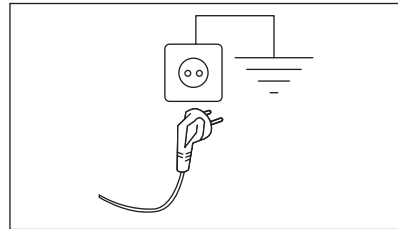

The power supply cable must be easily accessible after installing the appliance.

For any electrical work required to install this appliance, contact our Authorised Service Centre.

The manufacturer does not accept any responsibility for damage or injury through failure to comply with the above safety precaution.

## 6. CONTROL PANEL



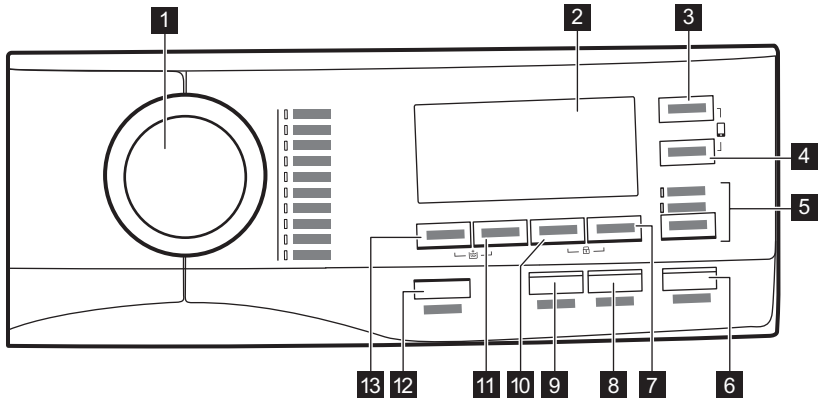





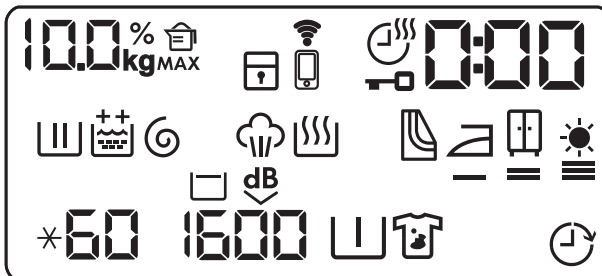





### 6.1 Control panel description















- 1** Programme dial
- 2** Display
- 3** Drying time touch button (Asciugatura a Tempo)
- 4** Drying level touch button (Asciugatura automatica)
- 5** Washing and drying mode touch button (MODALITÀ)
  - Lavaggio
  - Asciugatura
- 6** Start and pause touch button (Avvio/Pausa)
- 7** Delay Start touch button (Partenza Ritardata)
- 8** Time Saving touch button (Risparmio Tempo)
- 9** Anti-crease touch button (Antipiega)
- 10** Anti-stain and prewash touch button (Macchie plus/Prelavaggio)
- 11** Spin reduction touch button (Centrifuga)
- 12** On/Off push button (On/Off)
- 13** Temperature touch button (Temperatura)

### 6.2 Display



	Laundry weight indicator.
<b>MAX</b>	Maximum laundry indicator.
	Detergent quantity indicator.
	Child safety lock indicator.
	Wi-Fi connection indicator.
	Remote connection indicator.
	Drying time indicator.
	Door locked indicator.
	The digital indicator can show: <ul style="list-style-type: none"> <li>• Programme duration.</li> <li>• Delay time.</li> <li>• Cycle end.</li> <li>• Warning code.</li> <li>• When working with the APP.</li> </ul>
	Washing phase indicator.
	Rinsing phase indicator.
	The permanent Extra Rinse option: <ul style="list-style-type: none"> <li>•  - one additional rinse.</li> <li>•  - two additional rinses.</li> </ul>
	Spin and drain phase indicator.

	Steam phase indicator.
	Drying phase indicator.
	Indicator for the cleaning of air filters.
	Iron drying indicator.
	Cupboard drying indicator.
	Extra drying indicator.
	Temperature indicator.
	Spin speed indicator.
	Rinse hold indicator.
	Extra silent indicator.
	Pre-wash indicator.
	Stain indicator.
	Delay start indicator.

## 7. DIAL AND BUTTONS

### 7.1 On/Off

Pressing this button for a few seconds allows to activate or deactivate the appliance. Two different tunes sound while switching the appliance on or off.

As the Stand-by function automatically deactivates the appliance to decrease the energy consumption in a few cases, you may need to activate the appliance again.



**The default selected programme, at machine switch on, is always the Eco 40-60 programme, also after wake up from standby.**

For more details, refer to Stand-by paragraph in Daily Use chapter.

## 7.2 Introduction



The options/functions are not selectable with all washing programmes. Check the compatibility between options/functions and washing programmes in the "Programme Chart". An option/function can exclude another one, in this case the appliance doesn't allow you to set the incompatible options/functions together. Make sure the screen and touch buttons are always clean and dry.

## 7.3 Temperatura

When you select a washing programme, the appliance automatically proposes a default temperature.

Touch this button repeatedly until the desired temperature value appears on the display.

When the display shows the indicators and , the appliance does not heat the water.

## 7.4 Centrifuga

When you set a programme, the appliance automatically selects the default spin speed.

Touch this button repeatedly to:

- **Change the spin speed.**



The display shows only the spin speeds available for the set programme.

- **Activate the Rinse Hold option .**

The water of the last rinse is not drained out to prevent the fabrics from creasing. The washing programme ends with water in the drum and the final spin phase is not performed.

The display shows the indicator . The drum turns regularly to reduce creasing.

The door stays locked. The drum turns regularly to reduce creasing. You must drain the water to unlock the door.

Touch Avvio/Pausa button: the appliance performs the spinning phase and drains the water.

- **Activate the Extra silent option.**  
All spinning phases (intermediate spin and final spin) are suppressed and the programme ends with water in the drum. This helps to reduce creasing. As the programme is very quiet, it is suitable for use at night time when cheaper electricity tariffs are available. In some programmes the rinses are performed with more water.

The display shows the indicator .

The door stays locked. The drum turns regularly to reduce creasing. You must drain the water to unlock the door.

Touch the Avvio/Pausa button: the appliance performs only the draining phase.



The appliance empties the water out automatically after approximately 18 hours.

## 7.5 Macchie plus/Prelavaggio

Press this button repeatedly to activate one of the two options.

The relevant indicator goes on in the display.

- **Macchie plus**

Select this option to add an anti-stain phase to a programme in order to treat heavily soiled or stained laundry with stain remover.

Pour the stain remover into compartment . The stain remover will be added in the appropriate phase of the washing programme.



This option can increase the programme duration.



This option is not available with a temperature lower than 40 °C.

- **Prelavaggio**

Use this option to add a prewash phase at 30 °C before the washing phase.

This option is recommended for heavily soiled laundry, especially if containing sand, dust, mud and other solid particles.



This option can increase the programme duration.



These two options cannot be set together.

## 7.6 Partenza Ritardata

With this option you can delay the start of a programme in a more convenient time.

Tap on the button repeatedly to set the required delay. The time increases by steps of 30 minutes up to 90' and from 2 hours up to 20 h.

After starting the cycle by the means of the Avvio/Pausa button, the display shows the selected delay time and the appliance begins the countdown.

## 7.7 Risparmio Tempo

With this option you can decrease the programme duration.

- If your laundry is normally or lightly soiled, it may be advisable to shorten the washing programme. Touch this button **once** to decrease the duration.
- In case of smaller load, touch this button **twice** to set an extra quick programme.

On the display the programme duration is adjusted accordingly.

When this button is set, the led above the button is on.



This option can also be used to shorten the steam programme duration.

## 7.8 Antipiega

This option adds a short anti-crease phase at the end of the programme.

This phase reduces fabric creasing and facilitates the fabric ironing.

When this option is set, the led above the button is on and then blinks during anti-crease phase.



This option can increase the programme duration.

By touching any button the anti-crease movements stop and the door unlocks.

To interrupt the anti-crease phase, you can also:

- Press the On/Off button for a few seconds to activate or deactivate the appliance.
- Turning the programme dial in another position.

## 7.9 Asciugatura a Tempo

In the programme where it is selectable, touch this button to set the time that suits the fabrics you have to dry (refer to "Timed drying" table). The display shows the set value.

Each time you touch this button the time value increases by 5 minutes.









You cannot set all time values for different types of fabrics.

## 7.10 Asciugatura automatica

Touch this button to set one of 3 automatic dryness levels proposed by the appliance.

On the display the relevant dryness indicator goes on:

-  =  **Iron dry**: laundry to be ironed.
-  =  **Cupboard dry**: laundry to be put in store.
-  =  **Extra dry**: laundry to be fully dried.



You can not set all automatic levels for each type of fabrics.

## 7.11 MODALITÀ

Thanks to this button, a cycle can perform:

- **Only washing** : Lavaggio indicator is on.

- **Washing and drying** : Lavaggio and Asciugatura indicators are on.
- **Only drying** : Asciugatura indicator is on.

## 7.12 Avvio/Pausa

Touch the Avvio/Pausa button to start, pause the appliance or interrupt a running programme.







# 8. PROGRAMMES

## 8.1 Programme Chart



Additional programmes and settings are available downloading the APP.

Programme Default temperature Temperature range	Reference spin speed Spin speed range	Maxi- mum load	Programme description
Eco 40-60 (Wash only mode) 1) 2)	1600 rpm 1600 rpm - 400 rpm	10.0 kg	Low energy cycle for cottons. Decreases temperature and extends time to reach good washing results.
Eco 40-60 + Cupboard dry level (Wash & Dry mode) 1) 3)	1600 rpm 1600 rpm - 1000 rpm	6 kg	
Eco 40-60 + Cupboard dry level (Dry only mode)	-	6 kg	Low energy cycle for cottons.
Cotoni 40 °C 95 °C - Cold	1600 rpm 1600 rpm - 400 rpm	10.0 kg	White and coloured cotton fabrics. Ideal for normal and heavy soil.
Sintetici 30 °C 60 °C - Cold	1200 rpm 1200 rpm - 400 rpm	4.0 kg	Synthetic items or mixed fabric items. Normal soil.

Programme Default temperature Temperature range	Reference spin speed Spin speed range	Maxi- mum load	Programme description
NonStop 3h - 3kg 30 °C 40 °C - 30 °C	1200 rpm	3.0 kg	Mixed cotton and synthetic fabrics. Complete programme to wash and dry laundry loads up to 3 kg in one go. It only lasts 3 hours. Also, the indicator  appears on the display.
Delicati 30 °C 40 °C - Cold	1200 rpm 1200 rpm - 400 rpm	2.0 kg	Delicate fabrics such as acrylics, viscose and mixed fabrics requiring gentler washing. Normal soil.
 Lana/A mano 40 °C 40 °C - Cold	1200 rpm 1200 rpm - 400 rpm	1.5 kg	Machine washable wool, hand washable wool and other fabrics with «hand washing» care symbol <sup>4)</sup> .
 Outdoor 30 °C 40 °C - Cold			<div style="border: 1px solid black; padding: 5px;"> Do not use fabric softener and make sure that there is no softener residue in the detergent dispenser.</div>
	1200 rpm 1200 rpm - 400 rpm	2.0 kg	Outdoor clothing, technical, sport fabrics, water-proof and breathable jackets, shell jackets with a removable fleece or inner insulation. <div style="border: 1px solid black; padding: 5px;"> By performing a combined wash and dry programme, the drying phase also acts as water repellent restorer. Make sure that the garment care label permits tumble drying.</div>
 Vapore		1.0 kg	Cotton, synthetic and mixed items. Special steam cycle without washing that can be used to prepare your dried laundry for ironing or refreshing garments worn once. This programme reduces creases, odours and relaxes the fibres. Do not use any detergent. When the programme is completed, quickly remove the laundry from the drum <sup>5)</sup> . If necessary, remove stains by washing or using localized stain removal. Steam programmes do not perform any hygienic cycle. Do not set a Steam programme with these types of items: <ul style="list-style-type: none"> <li>• Items that are not suitable for tumble drying.</li> <li>• Items with label "Dry clean only".</li> </ul>

Programme Default temperature Temperature range	Reference spin speed Spin speed range	Maxi- mum load	Programme description
Risciacquo	1600 rpm 1600 rpm - 400 rpm	10.0 kg	All fabrics, except woollens and very delicate fabrics. Programme for rinsing and spinning the laundry. The default spin speed is the one used for cotton programmes. Reduce the spin speed accordingly to the type of laundry. If necessary, set the Extra Risciacquo option to add rinses. With a low spin speed the appliance performs delicate rinses and a short spin.
Centrifuga/Scarico	1600 rpm 1600 rpm - - - -	10.0 kg	To spin the laundry and to drain the water in the drum. All fabrics, except woollens and delicate fabrics.

- 1) The temperature of this programme is not visible on the display and it is automatically set.
- 2) **According to Commission Regulation EU 2019/2023.** This programme at default temperature and spin speed, in washing only mode, with rated capacity 10.0 kg is able to clean normally soiled cotton laundry declared to be washable at 40 °C or 60 °C, together in the same cycle.



For the reached temperature in the laundry, the programme duration and other data, please refer to 'Consumption Values' chapter.  
The most efficient programmes in terms of energy consumption are generally those that perform at lower temperatures and longer duration.

- 3) **According to Commission Regulation EU 2019/2023.** This programme at default temperature and spin speed, in washing and drying mode, with rated capacity 6 kg and with Cupboard dry level performs the wash and dry cycle able to clean normally soiled cotton laundry declared to be washable at 40 °C or 60 °C, together in the same cycle and, after drying phase, the laundry can be immediately stored in a cupboard.
- 4) During this cycle the drum rotates slowly to ensure a gentle wash. It can seem that the drum doesn't rotate or doesn't rotate properly, but this is normal for this programme.
- 5) If you set a Steam programme with dried laundry, at the end of the cycle the laundry can be humid. Line dry the items for about 10 minutes. This programme does not remove particularly intense odour.

## Programme options compatibility

Programme	Eco 40-60	Cotoni	Sintetici	NonStop 3h - 3kg	Delicati	Lana/A mano	Outdoor	Vapore	Risciacquo	Centrifuga/Scarico
<b>Options</b>										
Centrifuga	■	■	■		■	■	■		■	■
Rinse Hold	■	■	■		■	■	■		■	
Extra Silent		■	■		■					

Programme	Eco 40-60	Cotoni	Sintetici	NonStop 3h - 3kg	Delicati	Lana/A mano	Outdoor	Vapore	Risciacquo	Centrifuga/Scarico
<b>Options</b>										
No Spin										■ <sup>1)</sup>
Extra Risciacquo		■	■	■	■		■		■	
Prelavaggio <sup>2)</sup>		■	■							
Macchie plus <sup>3)</sup>		■	■							
Partenza Ritardata	■	■	■	■	■	■	■	■	■	■
Risparmio Tempo <sup>4)</sup>		■	■		■			■		
Antipiega		■	■		■		■		■	
Asciugatura a Tempo	■	■	■		■	■	■			
Asciugatura automatica	■ <sup>5)</sup>	■								

1) If you set No Spin option, the appliance only drains the water.

2) Prelavaggio and Macchie plus options cannot be selected together.

3) This option is not available with temperature lower than 40 °C.

4) If you set the shortest duration, we recommend that you decrease the load size. It is possible to fully load the appliance, however the washing results can be less satisfactory.

5) Iron Dry is not available with this programme.

### Suitable detergents for each programme

Programme	Universal powder <sup>1)</sup>	Liquid Universal	Liquid for coloureds	Delicates woollens	Special
Eco 40-60	▲	▲	▲	--	--
Cotoni	▲	▲	▲	--	--
Sintetici	▲	▲	▲	--	--
NonStop 3h - 3kg	--	▲	▲	--	--
Delicati	--	--	--	▲	▲
Lana/A mano	--	--	--	▲	▲
Outdoor	--	--	--	▲	▲

1) At temperature higher than 60 °C the use of powder detergent is recommended.

## 8.2 Vapore programmes

The Vapore programmes can be used for reducing wrinkles and odours on garments (such as cottons, synthetics, mixed fabrics, including delicates) that just need to be refreshed, in a short time, avoiding washing.

The fabric fibres are relaxed and afterwards ironing becomes effortless. When the cycle is completed, quickly remove the laundry from the drum.

The cycle duration can be reduced till 15 minutes by means of the Risparmio Tempo option.

**DO NOT** set this mode with the following type of items:

- Items that are not suitable for tumble drying.
- Items with label "Dry clean only".



Do not use any detergent!  
The Vapore programmes do not remove particularly intense odour and do not perform any hygienic cycle.  
After the steam treatment the laundry can be humid. Hang items out for a few minutes.

### The fragrance (AEG Steam Fragrance)

The AEGSteam Fragrance allows you to refresh even your delicate clothes, removing

wrinkles and adding freshness with a gentle fragrance developed exclusively by **AEG**. By refreshing your garments with steam, rather than running full wash cycles, you will keep your clothes looking and feeling new longer. You can even safely use the fragrance with Cashmere and Steam programmes - if they are available - for delicate fabrics like cashmere and wool. When treating smaller load reduce the fragrance dosage and the cycle duration: in only fifteen minutes, your clothes will regain that "just washed" feeling.

Read carefully the instructions supplied with the fragrance.

**DO NOT:**

- Tumble dry the garments treated with fragrance. Its benefit would evaporate.
- Use the fragrance with different purposes than those here described.
- Use the fragrance on new garments. New garments may contain residual finishing compounds which are not compatible with it.



The fragrance is available on **AEG** web shop or by authorised dealer.

## 8.3 Time Dry suggested settings

Dryness Level	Type of fabric	Load (kg)	Spin speed (rpm)	Suggested duration (mins)
 <b>Extra Dry</b> For towelling materials	<b>Cottons and Linen</b> (bathrobes, bath towels, etc)	6	1600	280 - 300
		4	1600	170- 190
		2	1600	120 - 130
	<b>Denim</b> (jeans, resistant garments such as denim work-wear)	4	1200	230 - 250
		2	1200	140 - 160

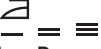
Dryness Level	Type of fabric	Load (kg)	Spin speed (rpm)	Suggested duration (mins)
 <b>Cupboard Dry</b> For items to be stored	<b>Cottons and Linen</b> (bathrobes, bath towels, etc)	6	1600	270 - 290
		4	1600	160 - 180
		2	1600	110 - 120
	<b>Synthetics and mixed fabrics</b> (jumpers, blouses, underwear, household and bed linen)	4	1200	170 - 190
		2	1200	100 - 120
	<b>Delicates</b> (acrylics, viscose and delicate mixed fabrics)	2	1200	140 - 160
		1	1200	70 - 90
	<b>Wool</b> (woollen jumpers)	1	1200	90 - 110
	<b>Outdoor sporting garments</b> (outdoor clothing, technical, sport fabrics, water-proof and breathable jackets, shell jackets)	2	1200	140 - 160
		1	1200	90 - 110
 <b>Iron Dry</b> Suitable for ironing	<b>Denim</b> (denim garments, jeans)	4	1200	220 - 240
		2	1200	130 - 150
	<b>Seta</b> (silk garments and very delicate items)	0.5	1000	60 - 80
	<b>Piumini</b> (a single down jacket)	2	1200	140 - 160
		1	1200	90 - 110
	<b>Capi Sportivi</b> (Mixed fabric sportswear)	4	1200	120 - 140
		2	1200	90 - 110
	<b>Cottons and Linen</b> (sheets, tablecloths, shirts, etc)	6	1600	160 - 180
		4	1600	100 - 120
		2	1600	50 - 60

## 8.4 Woolmark Premium Wool Care - Blue



- The wool wash cycle of this machine has been tested and approved by The Woolmark Company for the washing of wool garments labelled as “hand wash” provided that the products are washed according to the instructions on the garment label and those issued by the manufacturer of this washing machine. M1230.
- The wool drying cycle of this machine has been tested and approved by The Woolmark Company. The cycle is suitable to dry wool garments which are labelled “hand wash” provided that the garments

are washed in a Woolmark endorsed hand washing cycle and dried according to the

instructions issued by the manufacturer of this washing machine. M1399.

## 9. 📶 WI-FI - CONNECTIVITY SETUP

This chapter describes how to connect the smart appliance to the Wi-Fi network and to link it to mobile devices.

By this functionality you can receive notifications, control and monitor your appliance from your mobile devices.

The Wi-Fi functionality is off as factory default setting.

To connect the appliance to enjoy the full range of features and services you need:

- Wireless network at home with internet connection enabled.
- Mobile device connected to wireless network.

### Wi-Fi module parameters

<b>Frequency</b>	2.412 - 2.472 GHz for European market
<b>Protocol</b>	IEEE 802.11b/g/n
<b>Max Power</b>	<20 dBm
<b>Encryption</b>	WPA, WPA2, WPA3

### 9.1 QR code on rating plate

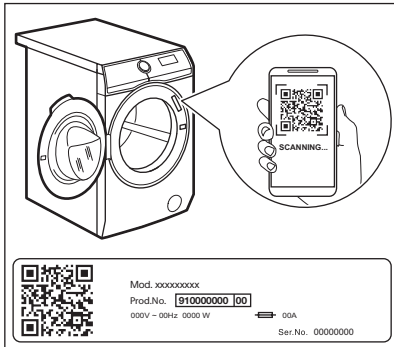

QR code can be used in two ways:

- Scan the QR code with the built-in camera app to download our app from the App store on your smart device and follow the required steps.

- Pairing your smart device with appliance to simplify the process. Scan the QR code with QR code scanner built-in our app.

### 9.2 Installing and configuring the App



The App allows you to control your laundry through a mobile device. It contains a large number of programmes, useful features and product information tailored perfectly to the appliance. It's personalized laundry care - all from your mobile device.

When connecting the appliance to the application, stand near it with your mobile device.

Make sure that your mobile device is connected to the wireless network.

1. Go to the App Store on your smart device or scan QR code (*see 'QR code on rating plate' paragraph*).
2. Download and install our app.
3. Start the application. Select the country and language and login with Your email and password. If you do not have an account, create a new one following the instructions in the App.
4. Follow the instructions on the App for the appliance registration and configuration.

### 9.3 Configuring the appliance wireless connection

1. Press the On/Off button for a few seconds to activate the appliance. Wait about 10 seconds before proceeding with wireless configuration.
2. Select a programme by turning the programme dial.
3. Press and hold the Asciugatura automatica and the MODALITÀ buttons simultaneously for a few seconds until a

'click' sounds. Release the buttons. **On** appears on the display for 5 seconds and the indicator  starts blinking.

The wireless module begins starting up.



Make sure that you APP is ready for connection.

4. After about 10 seconds, **AP (Access Point)** appears on the display.



The access point will be open for about 5 minutes.

5. Configure the App on your smart device and follow the instructions to connect the appliance to your Wi-Fi network.
6. If the connectivity is configured, when the programme information screen returns, the indicator  is on the display.



Every time you switch the appliance on, the appliance takes about 10 seconds to connect to the network automatically. When the indicator  stops blinking the connection is ready.

If you want to interrupt the provisioning operation, you can switch on/switch off the appliance.

**To switch the wireless connection off, after the connectivity is configured,** press and hold the Asciugatura automatica and the MODALITÀ buttons simultaneously for a few seconds until the first acoustic signal.

Release the buttons. **OFF** appears on the display for 5 seconds.



If you switch the appliance off and on again, the wireless connection is automatically off.

**To remove the wireless credentials,** press and hold the Asciugatura automatica and the MODALITÀ buttons simultaneously for a few seconds until the second acoustic signal sounds. Symbol  appears on the display for a few seconds.

## 9.4 Remote Start

The Remote Start enables you to start a cycle in remote control.



The Remote Control activates automatically when you press the Avvio/Pausa button to start the programme, but it is also possible to start a washing programme remotely. This function is deactivated when door is open.

When the App is installed and the wireless connection is complete, **you can activate the Remote Start:**

Press and hold the Asciugatura a Tempo and the Asciugatura automatica buttons simultaneously for a few seconds. The indicator  appears on the display and the door is locked. Now it is possible to start the programme remotely.

To remove the Remote Start, press and hold the Asciugatura a Tempo and the Asciugatura automatica buttons simultaneously for a few seconds until the indicator  disappears on the display.

### 9.5 Over-the-air update

The App may propose an update for your appliance.

If a programme is running, the App notifies that the update will start at the end of the programme.

During the update, the appliance shows  in the display.

Do not switch off or unplug the appliance during update.

The appliance will be usable again at the end of the update, without any notification about successful update.



If an error occurs, the appliance shows  in the display: just press any buttons or turn the knob to return to normal use.

## 10. BEFORE FIRST USE



During installation or before first use you may observe some water in the appliance. This is a residual water left in the appliance after a full functional test in the factory to ensure the appliance is delivered to customers in perfect working order and is no cause for concern.

1. Make sure that all transit bolts have been removed from the appliance.
2. Make sure that the electrical power is available and the water tap is open.

3. Pour 2 litres of water into the detergent compartment marked by . This action activates the drain system.
4. Pour a small quantity of detergent into the compartment marked by .
5. Set and start a programme for cotton at the highest temperature without any laundry in the drum. This removes all possible dirt from the drum and the tub.

## 11. SETTINGS

### 11.1 Setting

FUNCTIONS	KEY COMBINATION	DESCRIPTION
Child lock	Macchie plus/Prelavaggio-Partenza Ritardata	With this option you can prevent that the children play with the control panel. Touch key combinations until the indicator  comes on/goes off on the display.
Acoustic signals	Partenza Ritardata-Rapido	With this option you can activate or deactivate the acoustic signals. Touch key combinations simultaneously for about 6 seconds. If you deactivate the acoustic signals, they continue operate when the appliance has a malfunction.

FUNCTIONS	KEY COMBINATION	DESCRIPTION
Extra Risciacquo	Temperatura -Centrifuga	<p>With this option you can permanently have one or two extra rinses when you set a new programme. Touch key combinations for about 2 seconds:</p> <ol style="list-style-type: none"> <li>1. once to add one extra rinse.</li> <li>2. twice to add two extra rinses.</li> <li>3. three times to remove extra rinses</li> </ol>





## 12. DAILY USE

### **WARNING!**

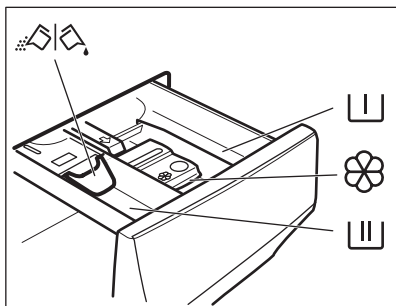
Refer to Safety chapters.

### 12.1 Filling the detergent and additives



-  Compartment for prewash phase, soak programme or stain remover.
-  Compartment for washing phase.
-  Compartment for liquid additives.
- MAX** Maximum level for quantity of liquid additives.
-  Flap for powder or liquid detergent.

### **i**

Always follow the instructions that you find on the packaging of the detergent products, but we recommend that you do not exceed the maximum indicated level (**MAX**). This quantity will however guarantee the best washing results.

### **i**

After a washing cycle, if necessary, remove any detergent residue from the detergent dispenser.

### 12.2 Check the position of the flap

1. Pull out the detergent dispenser until it stops.
2. Press the lever down to remove the dispenser.
3. To use powder detergent, turn the flap up.
4. To use liquid detergent, turn the flap down.

### **i**

#### **With the flap in the position DOWN:**

- Do not use gelatinous or thick liquid detergents.
  - Do not put more liquid detergent than the limit shown on the flap.
  - Do not set the prewash phase.
  - Do not set the delay start function.
5. Measure out the detergent and the fabric conditioner.
  6. Carefully close the detergent dispenser. Make sure that the flap does not cause a blockage when you close the drawer.

## 12.3 Using weight sensors



For a correct use of the weight sensor, the drum must be empty when activating the appliance.  
Set the programme BEFORE you put the laundry in the drum.

### Activating the appliance and setting a programme

1. Press button On/Off to activate the appliance. The programme dial is automatically set on default programme and only the Lavaggio indicator is on. The indicator of Avvio/Pausa button flashes.
2. Turn the programme knob to the necessary programme, the related indicator comes on. The display shows the maximum load, the default temperature, the maximum spin speed, the indicators of the phases making up the programme and the programme duration.
3. If it is necessary, touch the Temperatura button and the Centrifuga button to change the water temperature and the spin speed. If needed touch the related buttons to add some options and/or to set a delayed start.

### Loading the laundry

1. Open the appliance door. The display shows kg.
2. Put the laundry in the drum, one item at time. On the display the weight of the laundry is updated by steps of kg 0.5 and the programme duration is updated accordingly. The weight is indicative and changes with the type of the laundry.



If you put in the drum more laundry than the maximum load, the symbol **MAX** flashes for a few seconds and shows the maximum recommended load.

You can wash your laundry anyway, but the water and energy consumption increase.

To have the best consumption and washing performance remove the exceeding items.

The overload indication is shown only in programmes with a maximum load lower than the appliance maximum load.

3. Close the door. The display shows the percentage of detergent quantity needed . This data is indicative and refers to the detergent dosage recommended for a maximum load on the detergent package.



If you change the washing programme after closing the door, the display could show to indicate a possible overload: open the door and remove a few garments.

### The ProSense System load detection

After touching the Avvio/PausaAvvio/Pausa button:

1. The detergent percentage indicator goes off, the indicator flashes.
2. The ProSense starts the laundry load detection to calculate the real programme duration. The time dots flash.
3. After about 15 minutes the display shows the new programme duration: the time dots stop flashing. The appliance adjusts automatically the programme duration to the load. The programme duration could increase or decrease.



The ProSense detection is carried out with complete washing programmes only (no skipping phase selected).



## 13. DAILY USE - WASHING&DRYING OR DRYING ONLY

### **WARNING!**

Refer to Safety chapters.



This appliance is an automatic washer dryer.

### 13.1 Washing&Drying or Drying only

#### Preparation to drying

1. Press the On/Off button to activate the appliance.



In case of a drying-only programme, the display does not show the laundry weight and the ProSense estimation is deactivated.

2. Load the laundry and turn the programme dial to the programme suitable for the items to dry.
3. Tap on the MODALITÀ button once to set a washing and drying programme; Tap it twice to exclude washing and perform drying only.



When drying a big amount of laundry, to have good drying performances, make sure that the laundry itself is not rolled up and that is uniformly distributed in the drum.

#### Automatic Non-Stop programme

The appliance is equipped with the NonStop 3h - 3kg programme, an automatic one-go programme where it is not necessary to set the Asciugatura mode.

To run this programme:

1. Press the On/Off button for some seconds to activate the appliance.
2. Set the NonStop 3h - 3kg programme by means of the programme dial.

3. Touch the Avvio/Pausa button to start the programme.

#### Non-automatic wash&dry programmes

In some washing programmes, you can combine Lavaggio and Asciugatura mode for running a complete wash&dry programme. Press the On/Off button for some seconds to activate the appliance. Turn the programme dial to the desired washing programme, set the desired options, if there are available and change spin or temperature if necessary. Touch the MODALITÀ button once to activate also the drying function. The Lavaggio and Asciugatura indicators come on. Open the door and load the laundry. Touch the Avvio/Pausa button to start the programme.



When drying a large laundry load, make sure that the garments are not rolled up and that are uniformly distributed in the drum.





At the beginning of the drying cycle (3 - 5 minutes), a slightly higher noise can be heard. This is caused by the compressor and it is quite normal for compressor powered appliances such as refrigerators, freezers and so on.

#### Washing and Drying - Automatic levels

1. Tap on the Asciugatura automatica button repeatedly until the display shows the required dryness level:

a.  =  **Iron dry**: for cotton items;

b.  =  **Cupboard dry**: for cotton and synthetic items;

c.  =  **Extra dry**: for cotton items.

**The time value on the display is the duration of both cycles washing and drying or only drying in case of no washing cycle.**



To have a good drying by using less energy and in a shorter time, the appliance does not let you set a too low spin speed for the items to be washed and dried.

2. Touch button Avvio/Pausa to start the programme. The ProSense estimation starts.

### Washing and/or Timed Drying

1. Tap on the button Asciugatura a Tempo repeatedly to set the desired time value. The minimum timed drying is 10 minutes. Each time you tap on this button the time value increases by 5 minutes.
2. Touch the Avvio/Pausa to start the programme. The ProSense estimation starts.

### End of the drying programme

At the end of the drying programme, the appliance stops automatically. The indicator of button Avvio/Pausa goes off. The door locked  goes off.

Press the button On/Off for some seconds to deactivate the appliance.



After some minutes from the end of the programme, the energy saving function deactivates the appliance automatically. Remember to clean the drum, the seal and the inside of the door with a wet cloth.



The indicator  appears on the display to remind you to clean the air filter (refer to 'Cleaning the air filters' in 'Care and cleaning' chapter).

## 14. FLUFF IN THE FABRICS

During the washing and/or drying phase, some types of fabric, (sponge, wool, sweatshirt) could release fluff.

The released fluff could stick to the fabrics during the next cycle.

This inconvenient increases with technical fabrics.

To prevent the fluff in your laundry:

- Do not wash dark fabrics after you washed and dried light coloured fabrics (hand towel, wool, sweatshirt ) and the contrary.
- Dry this type of fabrics at open air when they are washed the first time.
- Clean the drain filter.
- After the drying phase, clean the empty drum, the gasket and the door with a wet cloth.

**To remove the fluff inside the drum, proceed as follows:**

- Empty the drum.
- Clean the drum, the gasket and the door with a wet cloth.
- Set the rinse programme.
- Simultaneously press the Macchie plus/ Prelavaggio and the Antipiega buttons until the display shows **CLE** to activate the cleaning function.
- Touch the Avvio/Pausa button to start the programme.



If the appliance is frequently used, carry out the **CLE** programme regularly.

## 15. CARE AND CLEANING

### **WARNING!**

Refer to Safety chapters.

### 15.1 Periodic cleaning schedule

**Periodic cleaning helps to extend the life of your appliance.**

After each cycle, keep the door and the detergent dispenser slightly open to get air circulation and dry the humidity inside the appliance.

If the appliance is not used for a long time: close the water tap and unplug the appliance.

#### Indicative periodic cleaning schedule:

Descaling	Twice a year
Maintenance wash	Once a month
Clean door seal	Every two months
Clean drum	Every two months
Remove fluff inside the drum	Twice a month <sup>1)</sup>
Clean detergent dispenser	Every two months
Primary air filter	After each cycle
Secondary air filter	When the indicator flashes 
Clean drain pump filter	Twice a year
Clean the inlet hose and the valve filter	Twice a year

<sup>1)</sup> Refer to "Fluff in the fabrics" chapter.

### 15.2 Removing foreign objects

#### **i**

Make sure that pockets are empty and all loose elements are tied up before running your cycle. Refer to "The laundry load" in "Hints and tips".

Remove any foreign objects (such as metal clip, buttons, coins, etc) that you may find in the door seal, the filters and the drum. Refer to "Door seal with double lip trap", "Cleaning

the drum", "Cleaning the drain pump" and "Cleaning the inlet hose and the valve filter" paragraphs. If necessary, please contact the Authorised Service Centre.

### 15.3 External cleaning

Clean the appliance with mild soap and warm water only. Fully dry all the surfaces.

Do not use a scouring pads or any scratching material.

#### **CAUTION!**

Do not use alcohol, solvents or chemical products.

#### **CAUTION!**

Do not clean the metal surfaces with chlorine-based detergent.

### 15.4 Descaling

#### **i**

If the water in your area is hard or medium hard, we recommend that you use a water softener for washing machines (descaling occasionally).

Regularly examine the drum to check for limescale.

#### **i**

Always follow the instructions that you find on the packaging of the product.

### 15.5 Maintenance wash

The repeated and prolonged use of low temperature programmes can cause detergent deposits, fluff residues, bacterial growth inside the drum and the tub.

To eliminate these deposits and hygienize the inner part of the appliance, run a maintenance wash regularly (at least once a month).

Run a cotton programme with the highest temperature with a small quantity of powder

detergent or, if available, run the Machine Clean programme.

### 15.6 Door seal

This appliance is designed with a **self cleaning draining system**, allowing light fluff fibers that fall off the clothes to be drained out with the water. Regularly examine the seal and if necessary clean as described in the following diagram. Coins, buttons, other small items can be recovered at the end of the cycle.

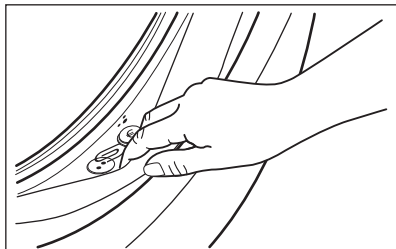

Clean it when needed, using ammonia cream cleanser agent without scratching the seal surface.



Always obey the instructions that you find on the packaging of the product.

### 15.7 Cleaning the drum

Regularly examine the drum to prevent unwanted deposits. Clean the drum with special products for stainless steel.



Always follow the instructions that you find on the packaging of the product. Do not clean the drum with acidic descaling products, scouring products containing chlorine or iron or steel.

For a thorough clean:

1. Clean the drum with special products for stainless steel.
2. Run a short cotton programme at high temperature with empty drum and with a small quantity of powder detergent or, if available, run the Machine Clean programme.

The Machine Clean programme can be downloaded by the App.

### 15.8 Cleaning the detergent dispenser

To prevent possible deposits of dried detergent or clotted fabric softener and/or formation of mould in the detergent dispenser drawer, every two months carry out the following cleaning procedure how explained in the following diagrams:

1. Open the drawer. Press the catch downwards as indicated in the picture and pull it out.

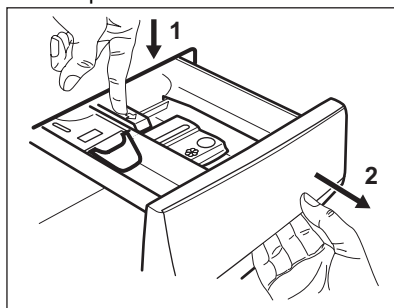

2. Remove the top part of the additive compartment to aid cleaning. Make sure that all detergent residue is removed from the upper and lower part of the recess. Use a small brush to clean the recess.

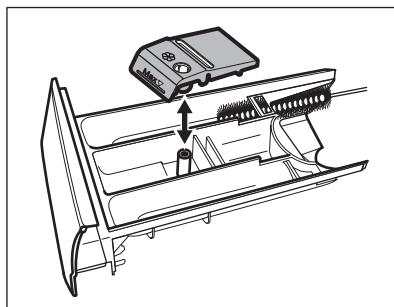

3. Flush the detergent drawer out under running warm water to remove any traces of accumulated detergent. After cleaning, replace the top part in its position.

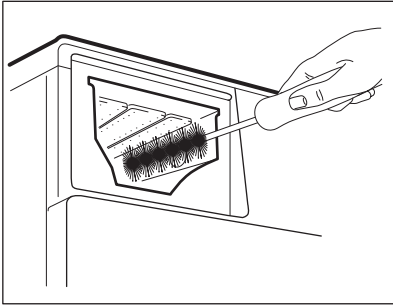

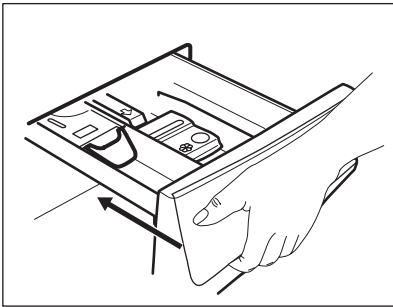

4. Insert the detergent drawer into the guide rails and close it. Run the rinsing programme without any clothes in the drum.



## 15.9 Cleaning the air filters

The air filters collect the fluff. The fluff normally occurs when the clothes are dried in a washer-dryer.

- At the end of each drying cycle in the display the indicator  is on to advise to clean the **primary air filter** (see pictures from 1 to 5). The acoustic signal operates.
- Occasionally the indicator  may flash to remind you that both air filters should be cleaned: the **primary air filter** and the **secondary air filter** (for secondary filter, see pictures from 6 to 8). The acoustic signal operates.

To have best drying performances clean the air filters regularly. Clogged filters make cycles longer and increase the energy consumption.

### **WARNING!**

Do not use water to clean the filters to avoid that plastic fibres flow in the water ambient. Throw the lint in a dustbin.

1. Push the hook to open the primary air filter.

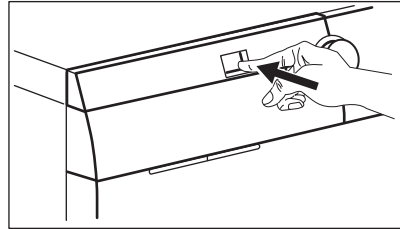

2. Pull the primary air filter out.

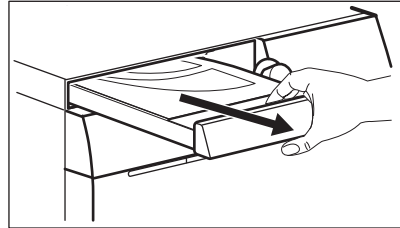

3. Open the primary air filter cover by pulling it upwards.

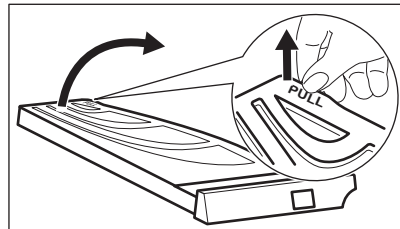

4. Clean the primary air filter with your hand and, if necessary, with a vacuum cleaner. Throw the lint in a dustbin.

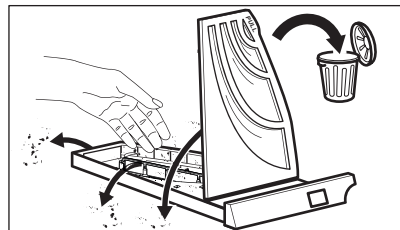

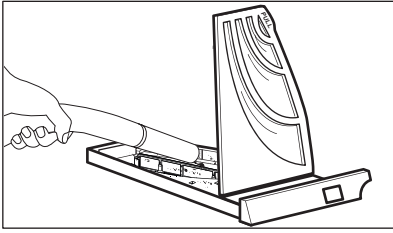

5. Close the primary air filter cover.

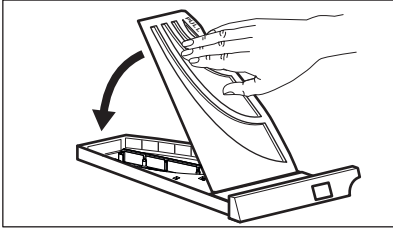

6. Pull the secondary filter out.

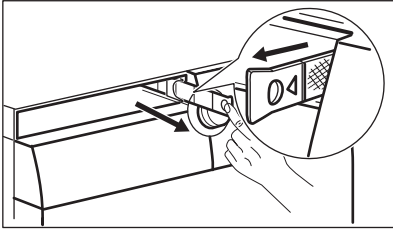

7. Clean the secondary air filter with your hand and, if necessary, with a vacuum cleaner. Throw the lint in a dustbin.

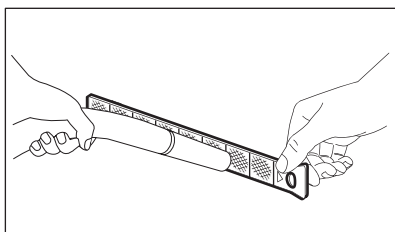

8. Reinsert the secondary air filter.

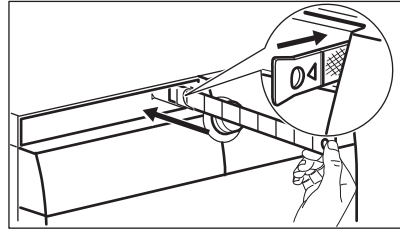

9. Reinsert the primary air filter and close it firmly.

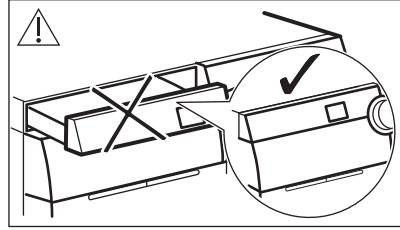
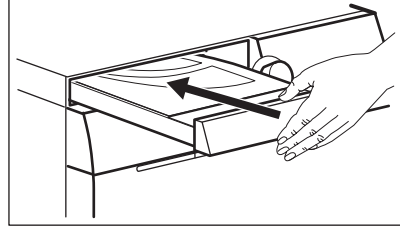

**! WARNING!**

The primary air filter recess must not be blocked by any object.



If you only wash the laundry with your washer-dryer, it is normal to find some humidity in the primary air filter.

### 15.10 Cleaning the drain pump filter

**! WARNING!**

Disconnect the mains plug from the mains socket.



Regularly check the drain pump filter and make sure that it is clean.

Clean the drain pump filter if:

- The appliance does not drain the water.
- The drum does not turn.
- The appliance makes an unusual noise because of the blockage of the drain pump.
- The display shows the alarm code **E20**.

**⚠ WARNING!**

- Do not remove the filter while the appliance operates.
- Do not clean the pump if the water in the appliance is hot. Wait until the water cools down

**⚠ WARNING!**

Each time you carry out the special programme **CLE** to remove fluff, clean the drain filter afterwards.

**Proceed as described in following diagrams to clean the pump filter:**

Always keep a rag nearby to dry up any water spillages when removing the filter.

1. Open the pump cover.

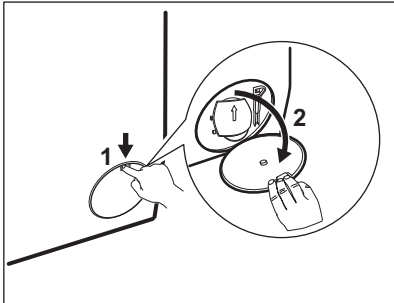

2. Place a suitable bowl below the drain pump access to collect the water that flows out.
3. Open the chute downwards. Always keep a rag nearby to dry up any water spillages when removing the filter.

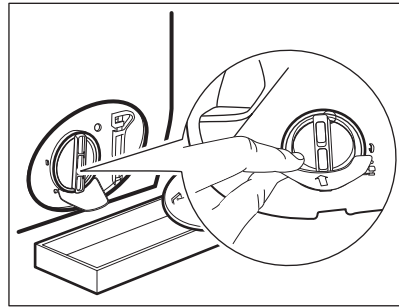

4. Turn the filter 180 degrees in anti-clockwise direction to open it, without removing. Let the water flow out.

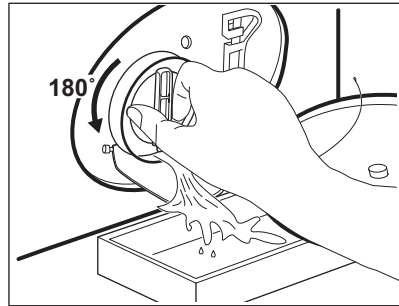

5. When the bowl is full of water, turn the filter back and empty the container.
6. Repeat the steps 4 and 5 until the water stops to flow out.
7. Turn the filter anti-clockwise to remove it.

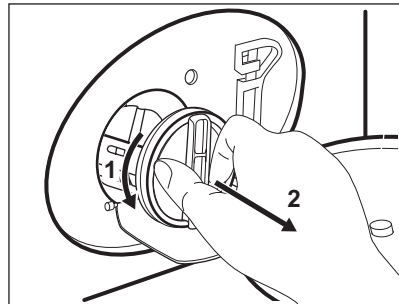

8. If it is necessary, remove fluff and objects from the filter recess.
9. Make sure that the impeller of the pump can rotate. If it does not rotate, contact the Authorised Service Centre.

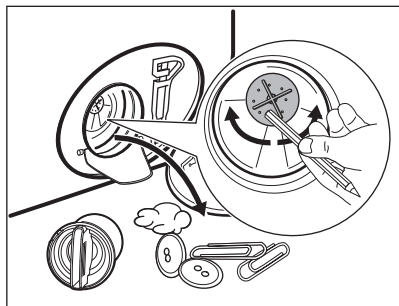

**10. Clean the filter under the water tap.**

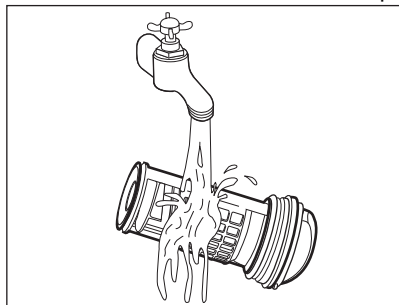

**11. Put the filter back into the special guides by turning it clockwise. Make sure that you tighten the filter correctly to prevent leakages.**

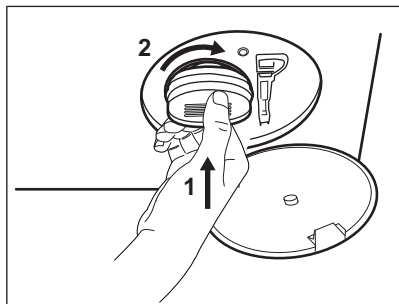

## 15.11 Cleaning the inlet hose filter and the valve filter

It could be necessary to clean the filters when:

- The appliance does not fill with water.
- The appliance takes long time to fill with water.
- The indicator of the Avvio/Pausa button flashes and the display shows the related alarm. Refer to 'Troubleshooting' chapter.

**12. Close the pump cover.**

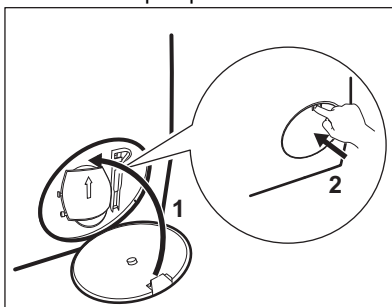

When you drain the water with the emergency drain procedure, you must activate the drain system again:

- Put 2 litres of water in the main wash compartment of the detergent dispenser.
- Start the programme to drain the water.

It is recommended to clean both the filters of the inlet hose and valve twice a year to remove any deposit, collected over the time. Proceed as described in following diagrams to clean filters:

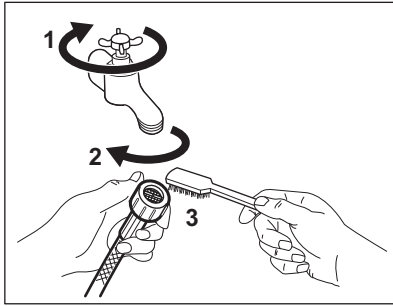

- Close the water tap.
- Remove the water inlet hose from the water tap.
- Clean the filter in the inlet hose with a stiff brush.

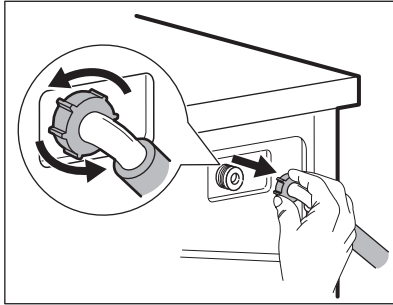

- Remove the inlet hose behind the appliance.

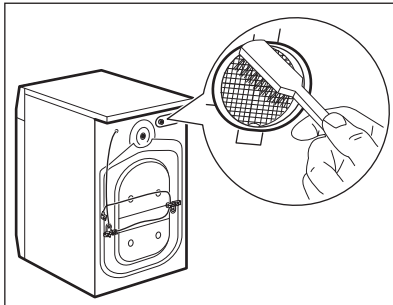

- Clean the filter in the valve with a stiff brush or a towel.

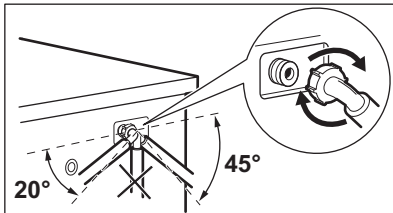

- Install again the inlet hose. Make sure that the couplings are tight to prevent leakages.
- Open the water tap.

## 15.12 Emergency drain

If the appliance cannot drain the water, carry out the same procedure, described in

'Cleaning the drain pump' paragraph. If necessary, clean the pump.

When you drain the water with the emergency drain procedure, you must activate the drain system again:

1. Put 2 litres of water in the main wash compartment of the detergent dispenser.
2. Start the programme to drain the water.

### 15.13 Frost precautions

If the appliance is installed in an area where the temperature can reach the values around 0° C or drop below, remove the remaining water from the inlet hose and the drain pump.

1. Disconnect the mains plug from the mains socket.
2. Close the water tap.

3. Put the two ends of the inlet hose in a container and let the water flow out of the hose.
4. Empty the drain pump. Refer to the emergency drain procedure.
5. When the drain pump is empty, install the inlet hose again.

**⚠ WARNING!**

Make sure that the temperature is higher than 5 °C and the water is flowing from the tap before you use the appliance again.

The manufacturer is not responsible for damages caused by low temperatures.

## 16. CONSUMPTION VALUES

### 16.1 Introduction



The QR code on the energy label supplied with the appliance provides a web link to the information related to the performance of the appliance in the EU EPREL database. Keep the energy label for reference together with the user manual and all other documents provided with this appliance.

It is also possible to find the same information in EPREL using the link <https://eprel.ec.europa.eu> and the model name and product number that you find on the rating plate of the appliance. Refer to 'Product description' chapter for the position of the rating plate.

### 16.2 According to Commission Regulation Eu 2019/2023

#### Washing only

Eco 40-60 programme	kg	kWh	Litres	hh:mm	% 1)	°C	rpm <sup>2)</sup>
Full load	10.0	0.900	61.0	3:55	52.00	37	1551
Half load	5.0	0.605	47.0	2:50	52.00	33	1551
Quarter load	2.5	0.200	38.0	2:30	54.00	23	1551

1) Remaining moisture at the end of the spinning phase. The higher is the spin speed, the higher is the noise and the lower is the remaining moisture.

2) Maximum spin speed.

## Wash and dry cycle

Eco 40-60 programme and Cup-board dry level	kg	kWh	Litres	hh:mm	% 1)	°C	rpm <sup>2)</sup>
Full load	6	2.460	52.0	8:50	0.00	30	1551
Half load	3	1.455	42.0	5:45	0.00	28	1551

1) Remaining moisture at the end of the spinning phase. The higher is the spin speed, the higher is the noise and the lower is the remaining moisture.

2) Maximum spin speed.

## Power consumption in different modes

Off (W)	Stand-by (W)	Delay start (W)	Networked standby (W)
0.50	0.50	4.00	2.00 <sup>1)</sup>

Time to Off/Standby mode is 15 minutes maximum.

1) The energy consumption of the connected function is approximately 17.5 kWh per year. To disconnect this function, please refer to the chapter 'Wi-fi - Connectivity setup'.

## 16.3 Common programmes - Washing only



These values are indicative only.

Programme	kg	kWh	Litres	hh:mm	% 1)	°C	rpm <sup>2)</sup>
Cotoni <sup>3)</sup> 95°C	10.0	2.900	90.0	4:05	44.00	85	1600
Cotoni 60°C	10.0	1.700	85.0	3:50	44.00	55	1600
Cotoni <sup>4)</sup> 20°C	10.0	0.350	85.0	3:00	44.00	20	1600
Sintetici 40°C	4.0	0.800	55.0	2:15	35.00	40	1200
Delicati <sup>5)</sup> 30°C	2.0	0.400	60.0	1:05	35.00	30	1200

Programme	kg	kWh	Litres	hh:mm	% 1)	°C	rpm <sup>2)</sup>
Lana 30°C	1.5	0.300	65.0	1:05	30.00	30	1200

- 1) Remaining moisture at the end of the spinning phase. The higher is the spin speed, the higher is the noise and the lower is the remaining moisture.
- 2) Reference indicator of the spin speed.
- 3) Suitable for washing heavily soiled textiles.
- 4) Suitable for washing lightly soiled cottons, synthetic and mixed fabrics.
- 5) It also performs as quick washing cycle for lightly soiled laundry.

## 16.4 Common programmes - Wash and dry



These values are indicative only.

Programme	kg	kWh	Litres	hh:mm	% 1)	°C	rpm <sup>2)</sup>
Sintetici 40°C	4.0	2.050	55.0	5:50	1.00	40	1200

- 1) Remaining moisture at the end of the spinning phase. The higher is the spin speed, the higher is the noise and the lower is the remaining moisture.
- 2) Reference indicator of the spin speed.

## 17. TROUBLESHOOTING

### **WARNING!**

Refer to Safety chapters.

### 17.1 Alarm Codes and Possible failures

The appliance does not start or it stops during operation. First try to find a solution to the problem (refer to the tables).

### **WARNING!**

Deactivate the appliance before carrying out any check.

**With some problems, the display shows an alarm code and the Avvio/Pausa button may flash continuously:**



If the appliance is overloaded, remove some items from the drum and/or keep pressed the door while touching the Avvio/Pausa button until the indicator  stops flashing (see the picture below).

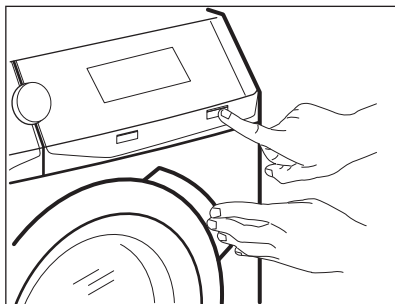

Problem	Possible solution
<p><b>E 10</b> The appliance does not fill with water properly.</p>	<ul style="list-style-type: none"> <li>• Make sure that the water tap is open.</li> <li>• Make sure that the pressure of the water supply is not too low. For this information, contact your local water authority.</li> <li>• Make sure that the water tap is not clogged.</li> <li>• Make sure that the inlet hose has no kinks, damages or bends.</li> <li>• Make sure that the connection of the water inlet hose is correct.</li> <li>• Make sure that the filter of the inlet hose and the filter of the valve are not clogged. Refer to 'Care and cleaning'.</li> </ul>
<p><b>E20</b> The appliance does not drain the water.</p>	<ul style="list-style-type: none"> <li>• Make sure that the sink spigot is not clogged.</li> <li>• Make sure that the drain hose has no kinks or bends.</li> <li>• Make sure that the drain filter is not clogged. Clean the filter, if necessary. Refer to "Care and cleaning".</li> <li>• Make sure that the connection of the drain hose is correct.</li> <li>• Set the drain programme if you set a programme without drain phase. If the drain programme is not available in the programme dial, it can be set via App.</li> <li>• Set the drain programme if you set an option which ends with water in the tub.</li> </ul>
<p><b>E40</b> The appliance door is open or not closed correctly.</p>	<ul style="list-style-type: none"> <li>• Make sure that the door is properly closed.</li> </ul>
<p><b>E91</b> Internal fail. No communication between electronic elements of the appliance.</p>	<ul style="list-style-type: none"> <li>• The programme was not finished properly or the appliance stopped too early. Switch the appliance off and on again.</li> <li>• If the alarm code appears again, contact the Authorised Service Centre.</li> </ul>

---

**EKO**

The mains supply is unstable.

- Wait until mains supply is stable.
- 

**EFO**

The anti-flood device is on.

- Disconnect the appliance and close the water tap. Contact the Authorised Service Centre.
- 



: **check the air filter.**

- Make sure that the air filter has been cleaned.
- 

If the display shows other alarm codes, deactivate and activate the appliance. If the problem continues, contact the Authorised Service Centre. In case of different problem with the appliance check the table below for possible solutions.

Problem	Possible solution
The programme does not start.	<ul style="list-style-type: none"><li>• Make sure that the mains plug is connected to the mains socket.</li><li>• Make sure that the appliance door is closed.</li><li>• Make sure that there is no damaged fuse in the fuse box.</li><li>• Make sure that the Avvio/Pausa has been touched.</li><li>• If the delay start is set, cancel the setting or wait for the end of countdown.</li><li>• Deactivate the Child Lock function if it is on.</li><li>• Check the position of the knob on the selected programme.</li></ul>
The appliance fills with water and drains immediately.	<ul style="list-style-type: none"><li>• Make sure that the drain hose is in the correct position. The hose may be positioned too low. Refer to "Installation instruction".</li></ul>
The spin phase does not operate or the washing cycle lasts longer than usual.	<ul style="list-style-type: none"><li>• Set the spin programme. If the drain programme is not available in the programme dial, it can be set via App'.</li><li>• Make sure that the drain filter is not clogged. Clean the filter, if necessary. Refer to "Care and cleaning".</li><li>• Adjust manually the items in the tub and start the spin phase again. This problem may be caused by balance problems.</li></ul>
There is water on the floor.	<ul style="list-style-type: none"><li>• Make sure that the couplings of the water hoses are tight and there is not water leakages.</li><li>• Make sure that the water inlet hose and the drain hose have no damages.</li><li>• Make sure you use the correct detergent and the correct quantity of it.</li></ul>
You cannot open the appliance door.	<ul style="list-style-type: none"><li>• Make sure that a washing programme that ends with water in tub, has not been selected.</li><li>• Make sure that the washing programme is finished.</li><li>• Set the drain or the spin programme if there is water in the drum. If the spin and drain programmes are not available in the programme dial, they can be set via App.</li><li>• Make sure that the appliance receives electrical power.</li><li>• This problem may be caused by a failure of the appliance. Contact the Authorised Service Centre. If you need to open the door, please read carefully "Emergency door opening".</li><li>• Make sure that the Partenza remota is not activated. Deactivate it.</li></ul>

---

Problem	Possible solution
The display does not show the wireless indicator  .	<ul style="list-style-type: none"> <li>• Check the wireless signal.</li> <li>• Make sure that the wireless connection is on. Refer to paragraph "Configuring the washing machine wireless connection" in "Wi-Fi - Connectivity setup" chapter.</li> <li>• Check your home network and router.</li> <li>• Restart the router.</li> <li>• Contact your wireless service provider if there are further problems with the wireless network.</li> </ul>
The App cannot connect to the appliance.	<ul style="list-style-type: none"> <li>• Check the wireless signal.</li> <li>• Check if your smart device is connected to the wireless network.</li> <li>• Check your home network and router.</li> <li>• Restart the router.</li> <li>• Contact your wireless service provider if there are problems with the wireless network.</li> <li>• The appliance, the smart device, or both, need to be configured again because a new router has been installed or the router configuration has been changed.</li> </ul>
The App cannot frequently connect to the appliance.	<ul style="list-style-type: none"> <li>• Make sure that the wireless signal reaches the appliance. Try to move the home router as near the appliance as possible or consider purchasing a wireless range extender.</li> <li>• Make sure the wireless signal is not disrupted by microwave. Turn the microwave off. Avoid using the microwave and the remote control at the same time.</li> </ul>
The display shows  . All buttons are inactive, except the the On/Off .	<ul style="list-style-type: none"> <li>• The appliance is downloading any available updates. Wait until the update process is complete. If you deactivate the appliance during update, it resumes when you activate the appliance again.</li> </ul>
The appliance makes an unusual noise and vibrates.	<ul style="list-style-type: none"> <li>• Make sure the levelling of the appliance is correct. Refer to "Installation instruction".</li> <li>• Make sure that the packaging and/or the transit bolts are removed. Refer to "Installation instruction".</li> <li>• Add more laundry in the drum. The load may be too small.</li> </ul>
The programme duration increases or decreases during programme execution.	<ul style="list-style-type: none"> <li>• The ProSense System is able to adjust the programme duration according to the type and the laundry load size. Refer to "The ProSense System load detection" in "Daily Use" chapter.</li> </ul>
The washing results are not satisfactory.	<ul style="list-style-type: none"> <li>• Increase the detergent quantity or use a different detergent.</li> <li>• Use special products to remove the stubborn stains before you wash the laundry.</li> <li>• Make sure that you set the correct temperature.</li> <li>• Decrease the laundry load.</li> </ul>
Too much foam in the drum during the washing cycle.	<ul style="list-style-type: none"> <li>• Reduce the quantity of detergent or the number of tablets or single-dose detergents.</li> </ul>
After the washing cycle, there are some detergent residues in the dispenser drawer.	<ul style="list-style-type: none"> <li>• Make sure that the flap is in the correct position (UP for powder detergent - DOWN for liquid detergent).</li> <li>• Make sure you have used the detergent dispenser according the indications given in this user manual.</li> </ul>

Problem	Possible solution
The drum is empty and the display shows there is some weight in.	<ul style="list-style-type: none"> <li>Press the On/Off button to deactivate the appliance and activate it again to set a tare.</li> </ul>
The drum is full but the display shows 0.0 kg.	<ul style="list-style-type: none"> <li>You loaded the laundry before activating the appliance. Press the On/Off button to deactivate the appliance.</li> <li>Empty the drum and follow the necessary steps. (Refer to "Loading the laundry")</li> </ul>
<b>After a steam programme, garments are partially wet.</b>	Make sure that the appliance is accurately levelled. Adjust the appliance by raising or lowering the feet.
The appliance does not dry or does not dry correctly.	<ul style="list-style-type: none"> <li>Turn the water tap on.</li> <li>Make sure the air filters are not clogged. <b>Check primary and secondary air filters.</b></li> <li>Make sure the drain filter is not clogged.</li> <li>Reduce the laundry load.</li> <li>Make sure you have set the correct cycle. if necessary, set again a short drying time.</li> </ul>
<b>The drying cycle is too long.</b>	<ul style="list-style-type: none"> <li>Make sure the air filters are properly cleaned.</li> <li>Make sure your laundry load does not exceed the declared load for the set programme.</li> <li>Make sure that the room temperature is in the correct range.</li> </ul>
The laundry is full of different colours fluff.	<p>The fabrics washed in the previous cycle released fluff of a different colour:</p> <ul style="list-style-type: none"> <li>The drying phase helps to eliminate some fluff.</li> <li>Clean the clothes with a fluff remover.</li> </ul> <p>In case of an excessive amount of fluff in the drum refer to "Fluff in the fabrics" paragraph for more details.</p>

After the check, activate the appliance. The programme continues from the point of interruption.

If the problem occurs again, contact the Authorised Service Centre.

The necessary data for the service centre are on the rating plate.

## 17.2 Emergency door opening

In case of power failure or functioning failure the appliance door remains locked. The washing programme continues when the power is restored. If the door remains locked in case of failure, it is possible to open it using the emergency unlock function.

Before opening the door:

### CAUTION!

**Risk of burns! Make sure that the water temperature is not too high and the laundry is not hot. If necessary, wait until they cool down.**

### CAUTION!

**Risk of injury! Make sure that the drum is not rotating. If necessary, wait until the drum stops rotating.**



**Make sure that the water level inside the drum is not too high. If necessary, proceed with an emergency drain (refer to «Emergency drain» in «Care and cleaning» chapter).**

To open the door, proceed as follows:

1. Press the On/Off button to switch the appliance off.

2. Disconnect the mains plug from the mains socket.
3. Open the filter flap.
4. Pull the emergency unlock trigger downward once. Pull it downward once again, keep it tensed and, in the meanwhile, open the appliance door.

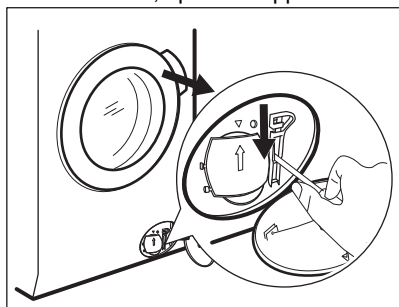

5. Take out the laundry and then close the appliance door.
6. Close the filter flap.

## 18. QUICK GUIDE

### 18.1 Daily use

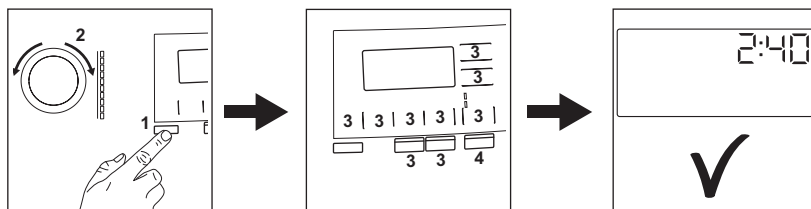

- Connect the mains plug to the mains socket.
- Open the water tap.
- Push the **On/Off** button to turn the appliance on (1).
- Put the laundry in the drum, one item a time without exceeding the maximum suggested load. Close the door and make sure that no laundry stays between the seal and the door.
- Turn the programme dial to set the desired programme (2).
- Set the desired options by means of the corresponding touch buttons (3).
- Pour the detergent and other treatment in the proper compartment of the detergent dispenser.
- To start the programme, touch the **Avvio/ Pausa** button (4).
- The appliance starts.
- At the end of the programme, remove the laundry.
- Push the **On/Off** button to turn the appliance off.

## 18.2 Cleaning the drain pump filter

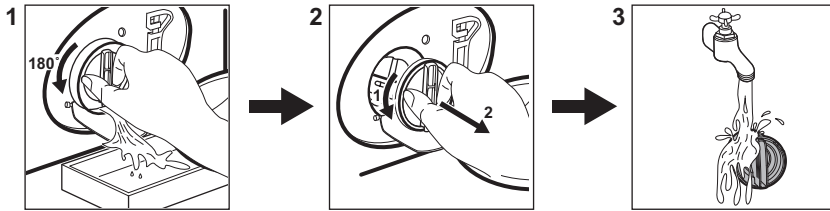

Clean the filter regularly and, especially, if the alarm code **E20** appears on the display.

## 18.3 Programmes

Programme	Maximum load	Programme description
Eco 40-60	10.0 kg <sup>1)</sup> 6 kg <sup>2)</sup>	White and coloured cottons. Normally soiled garments.
Cotoni	10.0 kg	White cotton and coloured cotton.
Sintetici	4.0 kg	Synthetic items or mixed fabric items.
NonStop 3h - 3kg	3.0 kg	Mixed cotton and synthetic fabrics. Complete programme to wash and dry laundry loads up to 3 kg in one go. It only lasts 3 hours.
Delicati	2.0 kg	Delicate fabrics such as acrylics, viscose, polyester items.
Lana/A mano 	1.5 kg	Machine washable wool, hand washable wool and delicates.
Outdoor	2.0 kg <sup>3)</sup> 1.0 kg <sup>4)</sup>	Modern outdoor sporting garments.
Vapore	1.0 kg	Steam programme for cotton, synthetic and delicate garments.
Risciacquo	10.0 kg	All fabrics, except woollens and very delicate fabrics. Programme for rinsing and spinning.

Programme	Maximum load	Programme description
Centrifuga/Scarico	10.0 kg	To spin the laundry and to drain the water in the drum. All fabrics, except woollens and delicate fabrics.

1) Washing programme. According to Commission Regulation EU 2019/2023, this programme at 40 °C is able to clean normally soiled cotton laundry declared to be washable at 40 °C or 60 °C, together in the same cycle.



For the reached temperature in the laundry, the programme duration and other data, please refer to 'Consumption Values' chapter.  
The most efficient programmes in terms of energy consumption are generally those that perform at lower temperatures and longer duration.

2) Drying programme. According to Commission Regulation EU 2019/2023. This programme at default temperature and spin speed, in washing and drying mode, with rated capacity 6 kg and with Cupboard dry level performs the wash and dry cycle able to clean normally soiled cotton laundry declared to be washable at 40 °C or 60 °C, together in the same cycle and, after drying phase, the laundry can be immediately stored in a cupboard.

3) Washing programme.

4) Washing programme and water repellent phase.

Loading the appliance to the **maximum capacity indicated for each programmes**

**helps to reduce energy and water consumption.**

#### Suitable detergents for each programme

Programme	Universal powder <sup>1)</sup>	Liquid Universal	Liquid for coloureds	Delicates woollens	Special
Eco 40-60	▲	▲	▲	--	--
Cotoni	▲	▲	▲	--	--
Sintetici	▲	▲	▲	--	--
NonStop 3h - 3kg	--	▲	▲	--	--
Delicati	--	--	--	▲	▲
Lana/A mano 	--	--	--	▲	▲
Outdoor	--	--	--	▲	▲

1) At temperature higher than 60 °C the use of powder detergent is recommended.

▲ = Recommended

-- = Not recommended

### 18.4 Detergent type and quantity.

- Use only detergents and other treatments specially made for washing machines.

First, follow these generic rules:

- powder detergents (also tablets and single-dose detergents) for all types of fabric, excluding delicate. Prefer

powder detergents containing bleach for whites and laundry sanitization,

- liquid detergents (also single-dose detergents), preferably for low temperature wash programmes (60 °C max) for all types of fabric, or special ones for woollens only.
- Do not mix different types of detergents.
- Use less detergent if:
  - you are washing a small load,
  - the laundry is lightly soiled,

- there is large amounts of foam during washing.
- When using detergent tabs or pods, always put them inside the drum, not in the detergent dispenser and follow the manufacturer's recommendations.

**Insufficient detergent may cause:**

- unsatisfactory washing results,
- the wash load to turn grey,
- greasy clothes,
- mould in the appliance.

**Excessive detergent may cause:**

- sudsing,
- reduced washing effect,
- inadequate rinsing,
- a greater impact for the environment.

## 18.5 Periodic cleaning schedule

**Periodic cleaning helps to extend the life of your appliance.**

After each cycle, keep the door and the detergent dispenser slightly open to get air circulation and dry the humidity inside the appliance.

If the appliance is not used for a long time: close the water tap and unplug the appliance.

**Indicative periodic cleaning schedule:**

Descaling	Twice a year
Maintenance wash	Once a month
Clean door seal	Every two months
Clean drum	Every two months
Remove fluff inside the drum	Twice a month <sup>1)</sup>
Clean detergent dispenser	Every two months
Primary air filter	After each cycle
Secondary air filter	When the indicator flashes 
Clean drain pump filter	Twice a year
Clean the inlet hose and the valve filter	Twice a year

<sup>1)</sup> Refer to "Fluff in the fabrics" chapter.

Regularly examine the drum to check for limescale. We recommend to run a cycle with

empty drum and a descaling product occasionally.

## Removing foreign objects



Make sure that pockets are empty and all loose elements are tied up before running your cycle.

Remove any foreign objects (such as metal clip, buttons, coins, etc) that you may find in the door seal, the filters and the drum. If necessary, please contact the Authorised Service Centre.

### Door seal

This appliance is designed with a **self cleaning draining system**, allowing light fluff fibers that fall off the clothes to be drained out with the water. Regularly examine the seal and if necessary clean as described in the following diagram. Coins, buttons, other small items can be recovered at the end of the cycle.

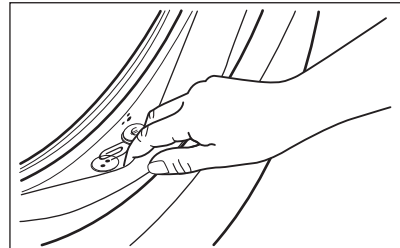



Clean it when needed, using ammonia cream cleanser agent without scratching the seal surface.

If it is necessary, remove fluff and objects from the filter recess.

## 18.6 Configuring the appliance wireless connection



1. Press the On/Off button for a few seconds to activate the appliance. Wait about 10 seconds before proceeding with wireless configuration.
2. Select a programme by turning the programme dial.
3. Press and hold the Asciugatura automatica and the MODALITÀ buttons simultaneously for a few seconds until a

'click' sounds. Release the buttons.  appears on the display for 5 seconds and the indicator  starts blinking.

The wireless module begins starting up.



Make sure that you APP is ready for connection.

4. After about 10 seconds,  (**Access Point**) appears on the display. The access point will be open for about 5 minutes.
5. Configure the App on your smart device and follow the instructions to connect the appliance to your Wi-Fi network.
6. If the connectivity is configured, when the programme information screen returns, the indicator  is on the display.



Every time you switch the appliance on, the appliance takes about 10 seconds to connect to the network automatically. When the indicator  stops blinking the connection is ready.

If you want to interrupt the provisioning operation, you can switch on/switch off the appliance.

**To switch the wireless connection off, after the connectivity is configured,** press and hold the Asciugatura automatica and the MODALITÀ buttons simultaneously for a few seconds until the first acoustic signal.

Release the buttons.  appears on the display for 5 seconds.



If you switch the appliance off and on again, the wireless connection is automatically off.

**To remove the wireless credentials,** press and hold the Asciugatura automatica and the MODALITÀ buttons simultaneously for a few seconds until the second acoustic signal sounds. Symbol  appears on the display for a few seconds.

## 19. ENVIRONMENTAL CONCERNS

Recycle materials with the symbol . Put the packaging in relevant containers to recycle it. Help protect the environment and human health by recycling waste of electrical and electronic appliances. Do not dispose of

appliances marked with the symbol  with the household waste. Return the product to your local recycling facility or contact your municipal office.

## Benvenuto in AEG! Grazie per aver scelto di acquistare questo prodotto.



Nel nostro intento di essere sostenibili stiamo riducendo le risorse cartacee e forniamo manuali d'uso completi online. È possibile accedere al manuale d'uso completo all'indirizzo [aeg.com/manuals](http://aeg.com/manuals)



Ricevi consigli per l'uso, scarica i nostri opuscoli, elimina eventuali anomalie, ottieni informazioni sull'assistenza tecnica e la riparazione su [aeg.com/support](http://aeg.com/support)



Acquista accessori, materiali di consumo e ricambi originali per la tua apparecchiatura su [aeg.com/shop](http://aeg.com/shop)

Con riserva di modifiche.

## INDICE

1. INFORMAZIONI DI SICUREZZA.....	52
2. ISTRUZIONI DI SICUREZZA.....	56
3. DESCRIZIONE DEL PRODOTTO .....	59
4. DATI TECNICI.....	60
5. INSTALLAZIONE .....	60
6. PANNELLO DEI COMANDI .....	66
7. SELETTORE E TASTI .....	68
8. PROGRAMMI .....	70
9.  WI-FI - CONFIGURAZIONE DELLA CONNETTIVITÀ.....	77
10. PREPARAZIONE AL PRIMO UTILIZZO.....	79
11. IMPOSTAZIONI .....	80
12. USO QUOTIDIANO .....	80
13. USO QUOTIDIANO - LAVAGGIO E ASCIUGATURA O SOLO ASCIUGATURA.....	83
14. LANUGINE NEI TESSUTI.....	85
15. CURA E PULIZIA .....	85
16. VALORI DI CONSUMO.....	93
17. RISOLUZIONE DEI PROBLEMI .....	95
18. GUIDA RAPIDA .....	101
19. CONSIDERAZIONI SULL'AMBIENTE.....	105

## 1. INFORMAZIONI DI SICUREZZA



Leggere attentamente le istruzioni fornite prima di installare e utilizzare questa apparecchiatura.

I produttori non sono responsabili di eventuali lesioni o danni derivanti da un'installazione o un uso scorretti. Conservare

sempre le istruzioni in un luogo sicuro e accessibile per poterle consultare in futuro.

## 1.1 Sicurezza dei bambini e delle persone vulnerabili

### AVVERTENZA!

Rischio di soffocamento, lesioni o invalidità permanente.

- Quest'apparecchiatura può essere usata da bambini a partire da 8 anni di età e da adulti con capacità fisiche, sensoriali o mentali limitate o con scarsa esperienza e conoscenza sull'uso dell'apparecchiatura, solamente se sorvegliati o se istruiti relativamente all'utilizzo in sicurezza dell'apparecchiatura e se hanno compreso i rischi coinvolti.
- I bambini tra i 3 e gli 8 anni e le persone con disabilità diffuse e complesse vanno tenuti lontani dall'apparecchiatura, a meno che non vi sia una supervisione continua.
- Questa apparecchiatura può essere utilizzata da persone (inclusi i bambini) con ridotte capacità fisiche, sensoriali o mentali o con mancanza di esperienza e conoscenza, se hanno ricevuto una supervisione o istruzioni sull'uso dell'apparecchio da una persona responsabile della loro sicurezza.
- Controllare che i bambini non giochino con l'apparecchiatura.
- Tenere gli imballaggi lontano dai bambini e smaltirli in modo adeguato.
- Tenere i detersivi lontani dalla portata dei bambini.
- Tenere i bambini e gli animali domestici lontani dall'apparecchiatura quando la porta è aperta.
- Se l'elettrodomestico ha un dispositivo di sicurezza per i bambini sarà opportuno attivarlo.
- I bambini non devono eseguire interventi di pulizia e manutenzione sull'elettrodomestico senza essere supervisionati.

## 1.2 Avvertenze di sicurezza generali

- Questa apparecchiatura è destinata esclusivamente al lavaggio e all'asciugatura del bucato di tipo domestico lavabile e asciugabile a macchina.
- Non utilizzare la funzione di asciugatura se il bucato è stato sporcato con sostanze chimiche industriali.
- Quest'apparecchiatura è progettata per un uso domestico singolo in un ambiente interno.
- Quest'apparecchiatura può essere utilizzata in uffici, camere d'albergo, camere di bed & breakfast, alloggi in agriturismi e altre sistemazioni simili in cui tale utilizzo non superi i livelli di utilizzo domestico (medi).
- Non modificare le specifiche tecniche dell'apparecchiatura.
- L'apparecchiatura deve essere installata come prodotto indipendente o sotto al piano di lavoro della cucina, spazio permettendo.
- Non installare l'apparecchiatura dietro ad una porta bloccabile, una porta scorrevole o con cerniera sul lato opposto, dove la porta dell'apparecchiatura non si potrebbe aprire completamente.
- Inserire la spina di alimentazione nella presa solo al termine del processo di installazione. Controllare che la presa sia accessibile dopo l'installazione.
- Le aperture di ventilazione alla base non devono essere coperte da un tappeto, da una moquette o da eventuali rivestimenti per pavimenti.
- **AVVERTENZA:** L'apparecchiatura non deve essere alimentata tramite un commutatore esterno, come un timer, o collegata a un circuito regolarmente acceso e spento da un'azienda.
- Assicurare che ci sia una buona ventilazione nell'ambiente in cui è installata l'apparecchiatura per evitare la circolazione di gas indesiderati nella stanza, provenienti da apparecchiature che bruciano gas o altri combustibili, comprese fiamme libere.

- L'aria non deve essere scaricata in un canale utilizzato per i fumi di scarico di apparecchiature a gas o altri combustibili.
- La pressione di funzionamento dell'acqua nel punto di ingresso dal collegamento esterno deve essere compresa fra 0,5 bar (0,05 MPa) e 10 bar (1,0 MPa).
- Il carico massimo dell'apparecchiatura è 10.0 kg. Non superare il carico massimo di ciascun programma (fare riferimento al capitolo "Programmi").
- L'apparecchiatura deve essere collegata alla presa dell'acqua servendosi dei set di tubi nuovi forniti in dotazione o altri set di tubi nuovi forniti dal Centro Assistenza Autorizzato.
- I vecchi tubi non devono essere riutilizzati.
- Se il cavo di alimentazione è danneggiato, deve essere sostituito dal produttore, da un centro di assistenza tecnica autorizzato o da una persona qualificata per evitare situazioni di pericolo elettrico.
- Eliminare possibili pilucchi o altra sporcizia derivante dall'imballaggio accumulatisi attorno all'apparecchiatura.
- Non mettere in funzione l'apparecchiatura senza i filtri. Pulire il filtro per la lanugine prima o dopo ogni utilizzo.
- I capi che presentano macchie fatte di sostanze come olio vegetale o minerale, acetone, alcol, benzina, cherosene, smacchiatori, trementina, cere e prodotti per rimuovere la cera devono essere lavati separatamente con abbondante detersivo prima di essere introdotti nella lavasciuga.
- Non usare l'apparecchiatura se gli indumenti sono stati sporcati con prodotti chimici industriali.
- Non introdurre nell'asciugatrice capi non lavati.
- Oggetti come gommapiuma (schiuma di lattice), cuffie da bagno, tessuti impermeabili, articoli in gomma e indumenti o cuscini con imbottitura in gommapiuma non devono essere asciugati nella lavasciuga.
- Ammorbidenti o prodotti simili devono essere utilizzati solo come specificato nelle istruzioni del produttore.

- Togliere dagli indumenti tutti gli oggetti che potrebbero causare lo scoppio di incendi, quali ad esempio accendini o fiammiferi.
- **AVVERTENZA:** Non arrestare mai la lavasciuga prima del termine del ciclo di asciugatura. Nel caso sia assolutamente necessario, rimuovere e separare velocemente i capi per disperdere il calore residuo.
- La parte finale del ciclo della lavasciuga è eseguita senza calore (ciclo di raffreddamento) al fine di garantire che gli indumenti raggiungano una temperatura che non causa loro dei danni.
- Non usare getti d'acqua ad alta pressione e/o vapore per pulire l'apparecchiatura.
- Pulire l'apparecchiatura con un panno inumidito. Utilizzare solo detersivi neutri. Non usare prodotti abrasivi, spugnette abrasive, solventi od oggetti metallici.
- Prima di eseguire qualunque intervento di manutenzione, spegnere l'apparecchiatura ed estrarre la spina dalla presa dell'alimentazione di rete.

## 2. ISTRUZIONI DI SICUREZZA

### 2.1 Installazione



L'installazione deve essere conforme alle normative nazionali pertinenti.

- Attenersi alle istruzioni fornite insieme all'apparecchiatura.
- Non collocare o usare l'apparecchiatura in un luogo in cui la temperatura possa essere al di sotto di 5 °C o superare i 35 °C.
- In fase di spostamento, tenere sempre l'apparecchiatura verticale.
- Per assicurarsi che il compressore funzioni adeguatamente, attendere 6 ore dall'installazione prima di utilizzare l'apparecchiatura.
- Accertarsi che l'aria circoli liberamente tra l'apparecchiatura e il pavimento.
- Togliere tutto l'imballaggio e i bulloni per il trasporto.
- L'area di pavimento dove sarà installata l'apparecchiatura deve essere piana, stabile, resistente al calore e pulita.
- Tenere i bulloni di transito in un luogo sicuro. Se l'apparecchiatura va spostata in futuro dovranno essere nuovamente fissati per evitare che il cesto causi danni interni.
- Prestare sempre attenzione in fase di spostamento dell'apparecchiatura, dato che è pesante. Usare sempre i guanti di sicurezza e le calzature adeguate.
- Non installare o utilizzare l'apparecchiatura se è danneggiata.
- Non installare l'apparecchiatura in condizioni in cui non è possibile aprire completamente la porta dell'apparecchiatura stessa.
- Regolare i piedini per disporre dello spazio necessario tra l'apparecchiatura e il pavimento.

- Una volta posizionata l'apparecchiatura, verificare che sia in piano utilizzando una livella. Se l'apparecchiatura non è in piano, regolare i piedini di conseguenza.

## 2.2 Collegamento elettrico

### AVVERTENZA!

Rischio di incendio e scossa elettrica.

- **AVVERTENZA:** Questa apparecchiatura è progettata per essere installata/collegata a un collegamento di messa a terra dell'edificio.
- Utilizzare sempre una presa elettrica con contatto di protezione correttamente installata.
- Non utilizzare prese multiple e prolunghe.
- Non tirare il cavo di alimentazione per scollegare l'apparecchiatura. Tirare sempre dalla spina.
- Non toccare il cavo di alimentazione o la spina di alimentazione con la mani bagnate.

## 2.3 Collegamento dell'acqua

- L'acqua in ingresso non deve avere una temperatura superiore ai 25 °C.
- Non danneggiare i tubi dell'acqua.
- Prima di eseguire il collegamento a tubi nuovi, tubi non usati a lungo, dove sono stati eseguiti interventi di riparazione o sono stati inseriti dispositivi nuovi (misuratori dell'acqua, ecc.), lasciar scorrere l'acqua fino a che non sarà trasparente e limpida.
- Verificare che non vi siano perdite visibili durante e dopo il primo uso dell'apparecchiatura.
- Non usare una prolunga se i tubi di carico dell'acqua sono troppo corti. Contattare il Centro di Assistenza autorizzato per sostituire il tubo di carico dell'acqua.
- In fase di disimballaggio dell'apparecchiatura si può vedere dell'acqua fuoriuscire dal tubo di scarico. Questa condizione è imputabile alle prove con acqua eseguite sulle apparecchiature in fabbrica.
- È possibile prolungare il tubo di scarico fino a un massimo di 400 cm. Contattare il Centro di Assistenza autorizzato per l'altro tubo di scarico e la prolunga.

- Verificare che il rubinetto rimanga accessibile dopo l'installazione.

## 2.4 Utilizzare

### AVVERTENZA!

Vi è il rischio di lesioni, scosse elettriche, incendi, ustioni o danni all'apparecchiatura.

- Non appoggiare o tenere liquidi o materiali infiammabili, né oggetti facilmente infiammabili sull'apparecchiatura, al suo interno o nelle immediate vicinanze.
- Non toccare il vetro dell'oblò quando è in corso un programma. Il vetro può surriscaldarsi.
- Non asciugare capi danneggiati (lacerati, rovinati) che contengono imbottiture.
- Se il bucato è stato lavato con un prodotto smacchiante, eseguire un ciclo di risciacquo aggiuntivo prima di avviare un ciclo di asciugatura.
- Verificare che tutti gli oggetti metallici vengano tolti dal bucato.
- Asciugare esclusivamente tessuti idonei all'asciugatura nell'apparecchiatura. Seguire le istruzioni di lavaggio riportate sull'etichetta dei singoli capi.
- Non sedersi o salire sull'oblò aperto dell'apparecchiatura.
- Non introdurre nell'apparecchiatura capi bagnati che gocciolano.
- Non appoggiare oggetti incandescenti sulle parti in plastica dell'apparecchiatura.
- Togliere la sfera del detersivo (ove usata) prima di avviare un programma di asciugatura.
- Non utilizzare la sfera del detersivo se viene impostato un programma non-stop.

## 2.5 Compressore

### AVVERTENZA!

Vi è il rischio di danneggiare l'apparecchiatura.

- Il compressore e il relativo sistema all'interno dell'asciugabiancheria vengono riempiti con un agente speciale esente da CFC (Cloro-Fluoro-Carbur). Il sistema deve essere a tenuta stagna. Danni al sistema potrebbero causare delle perdite.

## 2.6 Assistenza

- Per far riparare l'apparecchiatura, rivolgersi a un Centro di Assistenza Autorizzato. Utilizzare solo ricambi originali.
- Tenere presente che la riparazione autonoma o non professionale possono avere conseguenze sulla sicurezza e potrebbero invalidare la garanzia.
- I pezzi di ricambio seguenti sono disponibili per almeno 10 anni dopo l'interruzione della produzione del modello: motore e spazzole del motore, trasmissione tra motore e tamburo, pompe, ammortizzatori e molle, tamburo di lavaggio, albero del tamburo e relativi cuscinetti a sfera, riscaldatori ed elementi riscaldanti, comprese pompe di calore, tubazioni e relative attrezzature, compresi tubi flessibili, valvole, filtri e acquastop, circuiti stampati, display elettronici, pressostati, termostati e sensori, software e firmware compreso il software di reset, porta, cerniera della porta e guarnizioni, altre guarnizioni, gruppo di chiusura della porta, periferiche in plastica come i distributori di detersivi. La durata potrebbe essere più lunga nel tuo Paese. Per ulteriori informazioni visita il nostro sito web.

- Si prega di notare che alcuni di questi pezzi di ricambio sono disponibili solo per i riparatori professionisti e che non tutti i pezzi di ricambio sono rilevanti per tutti i modelli.
- Per quanto riguarda la lampada o le lampade all'interno di questo prodotto e le lampade di ricambio vendute separatamente: Queste lampade sono destinate a resistere a condizioni fisiche estreme negli elettrodomestici, come temperatura, vibrazioni, umidità, o sono destinate a segnalare informazioni sullo stato operativo dell'apparecchio. Non sono destinate ad essere utilizzate in altre applicazioni e non sono adatte per l'illuminazione di ambienti domestici.

## 2.7 Smaltimento

- Staccare la spina dall'alimentazione elettrica e idrica.
- Tagliare il cavo elettrico in prossimità dell'apparecchiatura e gettarlo.
- Togliere il blocco porta per evitare che bambini o animali restino intrappolati nel cestello.
- Smaltire l'apparecchiatura in conformità coi requisiti locali per lo smaltimento di componenti elettrici ed elettronici (WEEE).

## 3. DESCRIZIONE DEL PRODOTTO

### 3.1 Panoramica dell'apparecchiatura

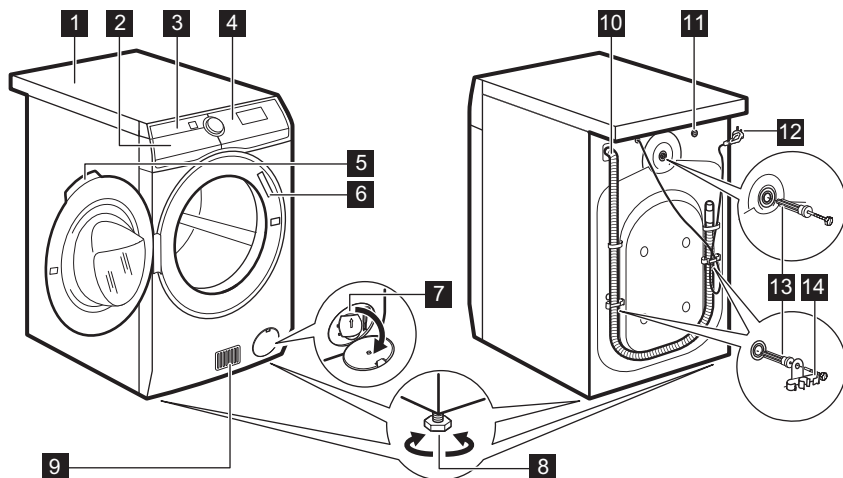

- 1** Piano di lavoro
- 2** Erogatore del detersivo
- 3** Filtro/i dell'aria
- 4** Pannello comandi
- 5** Maniglia dell'oblò
- 6** Targhetta dei dati
- 7** Filtro della pompa di scarico
- 8** Per mettere in piano l'elettrodomestico

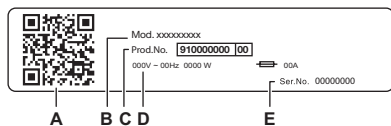

- 9** Fessure per il ricircolo dell'aria
- 10** Tubo di scarico dell'acqua
- 11** Valvola di ingresso dell'acqua
- 12** Cavo di alimentazione
- 13** Bulloni per il trasporto
- 14** Supporti tubo



#### La targhetta identificativa riporta:

- A. codice QR
- B. Nome del modello
- C. Codice del prodotto
- D. Valori nominali della rete elettrica
- E. Numero di serie

Scansionare il **codice QR** con la fotocamera per scaricare la nostra app dall'App Store sullo smartphone e seguire i passaggi richiesti. Registrare il prodotto e sfruttarlo al massimo.

-  Accedere ai dettagli, alla documentazione e agli articoli relativi all'apparecchiatura per scoprire come utilizzarne al meglio le funzioni (il Manuale d'uso è disponibile anche all'indirizzo [aeg.com/manuals](http://aeg.com/manuals) )
-  Ottenere informazioni su consigli d'uso, risoluzione dei problemi, assistenza tecnica e riparazione (disponibili anche all'indirizzo [aeg.com/support](http://aeg.com/support))
-  Acquistare accessori, materiali di consumo e ricambi originali per l'apparecchiatura (disponibili anche all'indirizzo [aeg.com/shop](http://aeg.com/shop))

## 4. DATI TECNICI

Dimensioni	Larghezza/Altezza/Profondità totale	59.7 cm /87.0 cm /66.0 cm
Collegamento elettrico	Tensione	230 V
	Potenza complessiva	2100 W
	Fusibile	10 A
	Frequenza	50 Hz
Livello di protezione dall'ingresso di particelle solide e umidità assicurato dal coperchio protettivo, tranne dove l'apparecchiatura a bassa tensione non ha una protezione contro l'umidità		IPX4
Alimentazione dell'acqua <sup>1)</sup>		Acqua fredda
Pressione di alimentazione dell'acqua	Minimo	0,5 bar (0,05 MPa)
	Massimo	10 bar (1,0 MPa)
Temperatura ambiente	Minimo	5 °C
	Massimo	35 °C
Carico di lavaggio massimo	Cotone	10.0 kg
	Sintetici	4.0 kg
	Lana	1.5 kg
Carico massimo a secco	Cotone	6 kg
	Sintetici	4 kg
	Lana	1 kg
Questo prodotto contiene HFC - gas fluorurato sigillato ermeticamente R134a/GWP1430 0,14 kg.		

<sup>1)</sup> Collegare il tubo di carico dell'acqua a un rubinetto con 3/4" filettatura.

## 5. INSTALLAZIONE

### **AVVERTENZA!**

Fare riferimento ai capitoli sulla sicurezza.

### 5.1 Disimballaggio

#### **AVVERTENZA!**

Rimuovere tutta la confezione e i bulloni per il trasporto prima di installare l'apparecchiatura.

**⚠ AVVERTENZA!**

Poiché l'apparecchiatura viene abbassata sul lato posteriore, **attendere circa 6 ore prima di utilizzarla**. Questo tempo è necessario per consentire al compressore di funzionare correttamente.

**⚠ AVVERTENZA!**

Usare i guanti.

1. Rimuovere la pellicola esterna. Se necessario, servirsi di un taglierino.

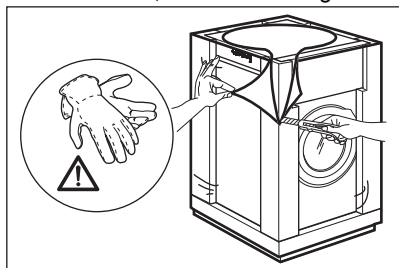

2. Togliere la parte superiore del cartone e gli altri materiali di imballaggio.

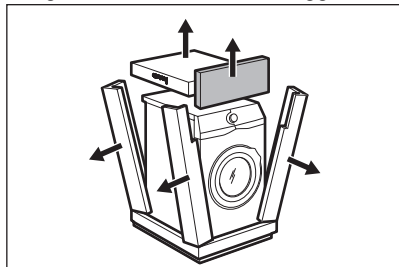

3. Rimuovere la pellicola interna.

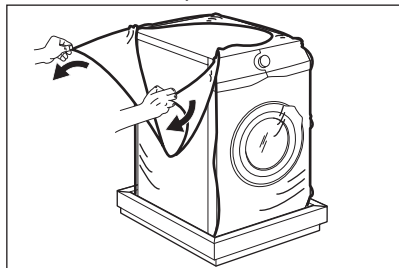

4. Aprire l'oblò e rimuovere il pezzo dalla guarnizione dell'oblò e tutti i pezzi dal cestello.

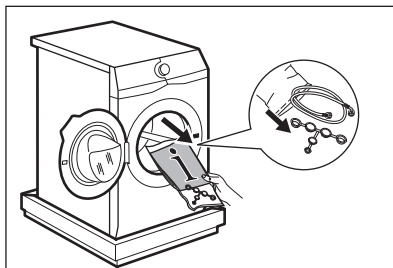

5. Appoggiare con attenzione l'apparecchiatura sul lato posteriore.
6. Appoggiare l'elemento di imballaggio frontale sul pavimento, sotto all'apparecchiatura.



Assicurarsi di non danneggiare i tubi.

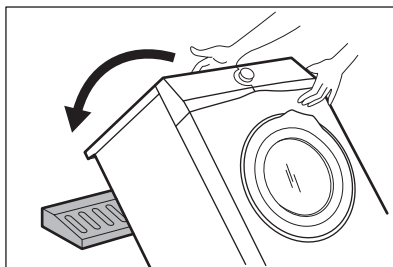

7. Rimuovere la protezione dal fondo.

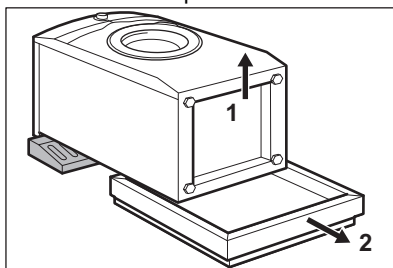

8. Sollevare l'apparecchiatura in posizione verticale.

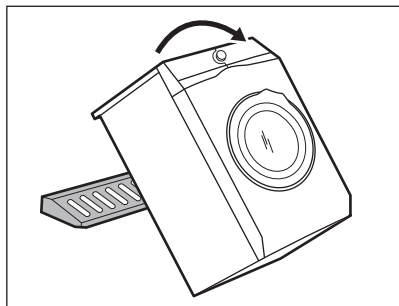

9. Staccare il cavo di alimentazione e il tubo di scarico dagli appositi supporti.



Si può vedere dell'acqua fuoriuscire dal tubo di scarico. Questa condizione è imputabile alle prove con acqua eseguite sulle apparecchiature in fabbrica.

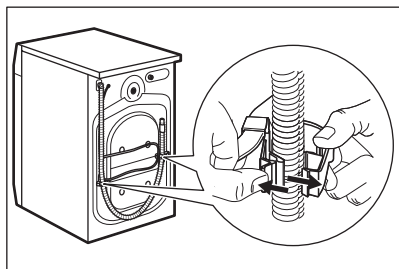

## 5.2 Installazione sotto un piano

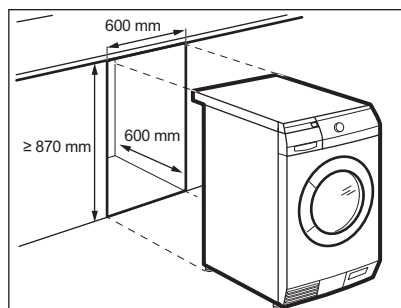

10. Togliere i tre dadi con una chiave.

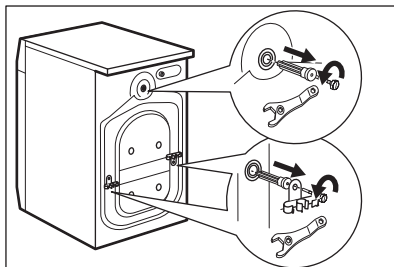

11. Estrarre i distanziatori in plastica.

12. Mettere nei fori i cappucci in plastica contenuti nel sacchetto del manuale.

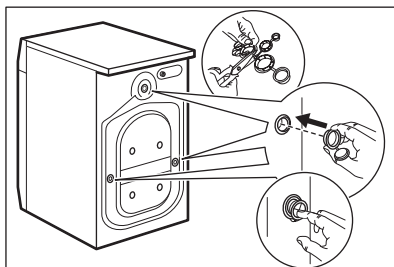

Consigliamo di conservare l'imballaggio e i bulloni per il trasporto per quando si sposta l'apparecchiatura.

L'apparecchiatura può essere montata senza nessun supporto oppure sotto il ripiano della cucina con la corretta spaziatura (vedere figura).

### ⚠ ATTENZIONE!

Non installare l'apparecchiatura all'interno di un vano sigillato!  
Accertarsi che l'aria circoli al di sotto dell'apparecchiatura.

### ⚠ ATTENZIONE!

Per assicurare un'adeguata circolazione dell'aria al di sotto dell'apparecchiatura, non fissare barriere insonorizzanti (ove presenti).

## 5.3 Posizionamento e livellamento

1. Installare l'apparecchiatura su un pavimento piano e duro.



Assicurarsi che i tappeti non interrompano la circolazione dell'aria sotto l'apparecchiatura.  
Assicurarsi che l'apparecchiatura non tocchi la parete o altre unità.

2. Allentare o stringere i piedini per regolare il livello.

### **AVVERTENZA!**

Non mettere cartone, legno o materiali equivalenti sotto i piedini dell'apparecchiatura per regolare il livello.

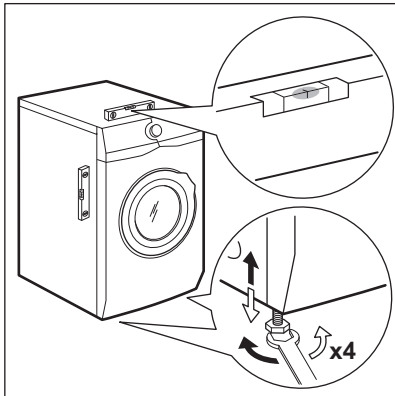

L'apparecchiatura deve essere in piano ed appoggiata in modo stabile.



Una regolazione corretta del livello dell'apparecchiatura evita vibrazioni, rumori e il movimento dell'apparecchiatura durante il funzionamento.



Quando l'apparecchio è installato su uno zoccolo, utilizzare l'accessorio descritto nel capitolo "Accessori". Leggere attentamente le istruzioni fornite con l'apparecchiatura e con l'accessorio.

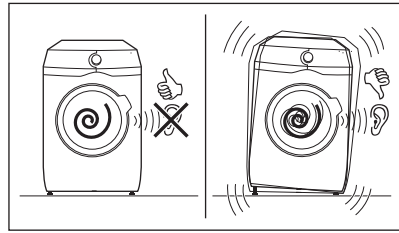

## 5.4 Tubo di carico

1. Collegare il tubo di ingresso dell'acqua sulla parte posteriore dell'apparecchiatura, se necessario. Di solito, è già installato in fabbrica.

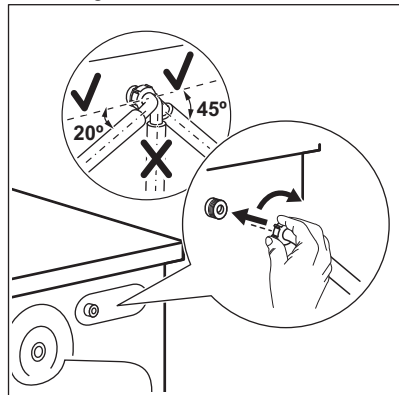

2. Posizionarlo a sinistra o destra, a seconda della posizione del rubinetto. Assicurati che il tubo di carico non sia in posizione verticale.
3. Ove necessario, allenta il dado ad anello per sistemarlo nella posizione corretta
4. Collegare il tubo di carico dell'acqua a un rubinetto dell'acqua fredda con filettatura 3/4".

Alcuni modelli possono contenere un tubo di carico con dispositivo di blocco acqua. Evita le perdite d'acqua nel tubo a causa del suo naturale invecchiamento. Il settore nella finestra indica questo guasto A. In tal caso chiudere il rubinetto dell'acqua e contattare il Centro di Assistenza autorizzato per informazioni sulla sostituzione del tubo.

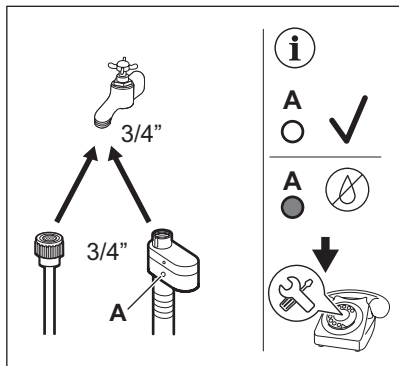

**⚠ AVVERTENZA!**

L'acqua in ingresso non deve avere una temperatura superiore ai 25 °C.

**⚠ ATTENZIONE!**

Verificare che non vi siano perdite dai raccordi.



Non usare una prolunga se i tubi di carico dell'acqua sono troppo corti. Contattare il Centro di Assistenza per informazioni sulla sostituzione del tubo di carico dell'acqua.

**5.5 Dispositivo di blocco perdite**

Il tubo di carico dell'acqua dispone di un dispositivo di blocco perdite. Questo

dispositivo impedisce le perdite d'acqua nel tubo da ascrivere al naturale invecchiamento dello stesso.

Il settore rosso nella finestra "A" mostra questo problema.

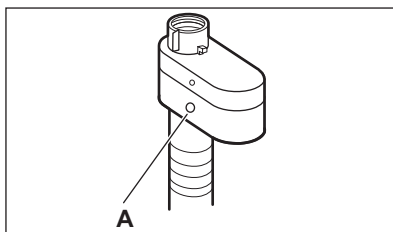

In tal caso, chiudere il rubinetto dell'acqua e contattare il Centro di Assistenza autorizzato per sostituire il tubo.

**5.6 Scarico dell'acqua**

Il tubo di scarico dovrebbe essere posizionato a un'altezza non inferiore a 60 cm e non superiore a 100 cm.



È possibile prolungare il tubo di scarico fino a un massimo di 400 cm. Contattare il Centro di Assistenza autorizzato per acquistare per l'altro tubo di scarico e la prolunga.

Sarà possibile collegare il tubo di scarico in diversi modi:

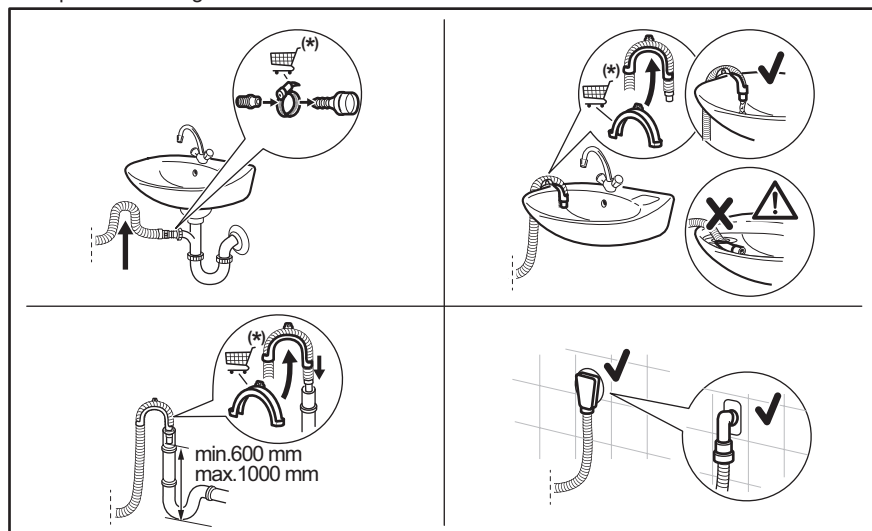

(\*) Con riserva di modifiche.

- Collegare il tubo di scarico al sifone e serrarlo con una pinza.
- Posizionare il tubo direttamente in una conduttura di scarico incassata nel muro del locale e serrare con un fermo.
- Senza la guida del tubo flessibile in plastica, verso il sifone di un lavandino: fissare il tubo al sifone e serrarlo con una fascetta.
- A un tubo verticale dotato di foro di ventilazione: inserire il tubo di scarico direttamente in una conduttura di scarico o in un tubo verticale.
- Il tubo di scarico può essere piegato a U e posizionato intorno alla guida in plastica. All'estremità del lavandino: fissare la guida al rubinetto dell'acqua o a parete.



Accertarsi che il tubo di scarico formi una curva per evitare il passaggio di particelle dal lavandino all'apparecchiatura.



Verificare che la guida in plastica non si muova quando l'apparecchiatura scarica e verificare anche che il tubo di scarico non sia immerso in acqua. Ci potrebbe essere un ritorno di acqua sporca nell'apparecchiatura. Acquistare gli accessori da un fornitore autorizzato.



L'estremità del tubo di scarico deve essere sempre ventilata, perciò il diametro interno del tubo di scarico (min. 38 mm = min. 1,5") deve essere più grande del diametro esterno del tubo di scarico.

## 5.7 Collegamento elettrico

Al termine dell'installazione è possibile collegare la spina alla presa elettrica.

La targhetta di identificazione e il capitolo "Dati tecnici" indicano i valori elettrici necessari. Assicurarsi che siano compatibili con l'alimentazione di rete.

Verificare che l'impianto domestico possa sopportare il carico massimo richiesto, tenendo in considerazione anche le altre apparecchiature che possono essere utilizzate.

**Collegare l'apparecchiatura a una presa elettrica con messa a terra.**

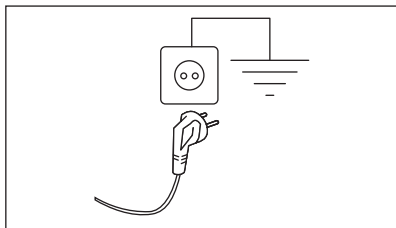

Il cavo di alimentazione deve essere facilmente accessibile dopo l'installazione dell'apparecchiatura.

Per qualsiasi intervento elettrico necessario per l'installazione di questa apparecchiatura, contattare il nostro Centro di Assistenza Autorizzato.

Il produttore declina qualsiasi responsabilità per danni o lesioni causati dal mancato rispetto delle suddette misure di sicurezza.

## 6. PANNELLO DEI COMANDI

### 6.1 Descrizione del pannello dei comandi

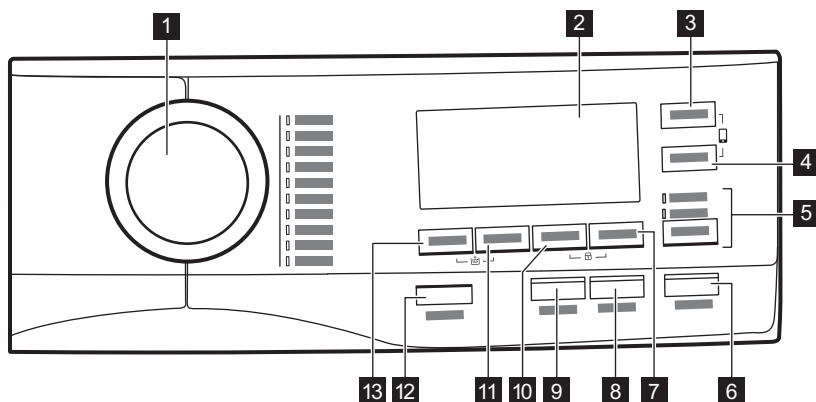

- 1** Selettore dei programmi
- 2** Display
- 3** Tasto a sfioramento Tempo di asciugatura (Asciugatura a Tempo)
- 4** Tasto a sfioramento Livello di asciugatura (Asciugatura automatica)
- 5** Tasto a sfioramento modalità lavaggio e asciugatura (MODALITÀ)
  - Lavaggio
  - Asciugatura
- 6** Tasto a sfioramento Avvio e Pausa (Avvio/Pausa)
- 7** Tasto a sfioramento Partenza ritardata (Partenza Ritardata)
- 8** Tasto a sfioramento Risparmio tempo (Risparmio Tempo)
- 9** Tasto a sfioramento, Anti-pieghe (Antipiega)
- 10** Tasto a sfioramento anti-macchie e prelavaggio (Macchie plus/Prelavaggio)
- 11** Tasto a sfioramento Riduzione centrifuga (Centrifuga)
- 12** Tasto a pressione On/Off (On/Off)

**13** Tasto a sfioramento Temperatura  
(Temperatura)

**6.2 Display**

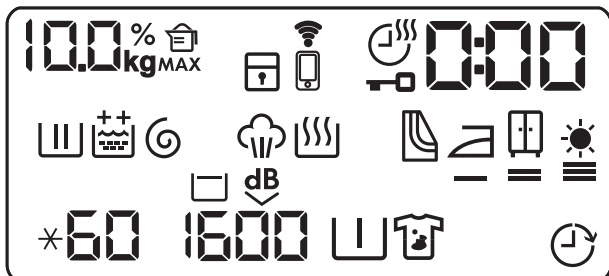

	Spia del peso della biancheria.
<b>MAX</b>	Spia massimo bucato.
<b>000</b> %	Spia quantità di detersivo.
	Spia Sicurezza bambino.
	Indicatore connessione Wi-Fi.
	Indicatore connessione remota.
	Spia tempo di asciugatura.
	Spia Sportello bloccato.
<b>0:00</b>	La spia digitale può mostrare: <ul style="list-style-type: none"> <li>• Durata del programma:</li> <li>• Tempo di ritardo.</li> <li>• Fine del ciclo.</li> <li>• Codice di avvertenza.</li> <li>• Quando si lavora con l'APP.</li> </ul>
	Spia fase di lavaggio.
	Spia fase di risciacquo.
	Opzione Extra risciacquo permanente: <ul style="list-style-type: none"> <li>•  - un risciacquo aggiuntivo.</li> <li>•  - due risciacqui aggiuntivi.</li> </ul>
	Indicatore di fase centrifuga e scarico.

	Indicatore Fase vapore.
	Indicatore Fase di asciugatura.
	Spia per la pulizia dei filtri dell'aria.
	Indicatore asciugatura con stiro.
	Indicatore asciugatura armadio.
	Indicatore asciugatura extra.
<b>*60</b>	Indicatore della temperatura.
<b>1600</b>	Spia della velocità di centrifuga.
	Indicatore No Cent. Finale.
	Spia Extra Silent.
	Indicatore di pre-lavaggio.
	Indicatore macchie.
	Spia della partenza ritardata.

## 7. SELETTORE E TASTI

### 7.1 On/Off

Premendo questo tasto per alcuni secondi sarà possibile attivare o disattivare l'apparecchiatura. Quando l'apparecchiatura viene accesa o spenta, si sentono due suoni diversi.

Quando la funzione Stand-by disattiva automaticamente l'apparecchiatura per ridurre il consumo energetico, in alcuni casi potrebbe essere necessario attivare nuovamente l'apparecchiatura.



**Il programma predefinito selezionato, all'accensione della macchina, è sempre il programma Eco 40-60, anche dopo il risveglio dalla modalità standby.**

Per ulteriori dettagli rimandiamo al paragrafo Stand-by nel capitolo Utilizzo quotidiano.

### 7.2 Introduzione



Le opzioni/funzioni non sono selezionabili con tutti i programmi di lavaggio. Controllare la compatibilità fra opzioni/ funzioni e i programmi di lavaggio nella "Tabella dei programmi". Un'opzione/ funzione può escludere l'altra, in questo caso l'apparecchiatura non consente di impostare congiuntamente le opzioni/ funzioni incompatibili. Assicurarsi che il display e i tasti a sfioramento siano sempre puliti e asciutti.

### 7.3 Temperatura

Quando viene selezionato un programma di lavaggio, l'apparecchiatura propone automaticamente una temperatura predefinita.

Toccare ripetutamente questo tasto fino a che non compare il valore di temperatura desiderato sul display.

Quando il display mostra le spie **\*** e **-**, l'apparecchiatura non scalda l'acqua.

### 7.4 Centrifuga

Quando viene impostato un programma, l'apparecchiatura seleziona in modo automatico la velocità di centrifuga predefinita.

Premere ripetutamente questo tasto per:

- **Modificare la velocità di centrifuga.**



Il display mostra solo le velocità di centrifuga disponibili per il programma impostato.

- **Attivare la funzione No cent. finale.**  
Si esclude lo scarico dell'acqua dell'ultimo risciacquo in modo da non sgualcire i tessuti. Il programma di lavaggio si conclude con acqua nel cesto, e la fase di centrifuga finale non viene eseguita.

Il display mostra la spia .

Il cesto ruota regolarmente per ridurre le pieghe.

L'oblò rimane bloccato. Il cesto ruota regolarmente per ridurre le pieghe. È necessario scaricare l'acqua per sbloccare l'oblò.

Sfiorare il tasto Avvio/Pausa:

l'apparecchiatura esegue la fase di centrifuga e scarica l'acqua.

- **Attivare l'opzione Extra silenzioso.**  
Tutte le fasi di centrifuga (centrifuga intermedia e centrifuga finale) vengono eliminate e il programma si conclude con l'acqua nel cesto. In questo modo vengono ridotte le pieghe. Dato che il programma è molto silenzioso, è adatto per essere usato di notte quando l'energia elettrica costa meno. In alcuni programmi i risciacqui vengono eseguiti con più acqua.

Il display mostra la spia .

L'oblò rimane bloccato. Il cesto ruota regolarmente per ridurre le pieghe. È necessario scaricare l'acqua per sbloccare l'oblò.

Sfiorare il tasto Avvio/Pausa:

l'apparecchiatura esegue solo la fase di scarico.



L'apparecchiatura svuota l'acqua automaticamente dopo circa 18 ore.

## 7.5 Macchie plus/Prelavaggio

Premere ripetutamente questo tasto per attivare una delle due opzioni.

La spia pertinente si accende sul display.

### • Macchie plus

Selezionare questa opzione per aggiungere una fase anti-macchia su un programma per trattare il bucato sporco o macchiato col prodotto per rimuovere le macchie.

Versare lo smacchiatore nello scomparto

. Lo smacchiatore verrà aggiunto nella fase corretta del programma di lavaggio.



Questa opzione può aumentare la durata del programma.



Questa opzione non è utilizzabile con temperature inferiori a 40 °C.

### • Prelavaggio

Usare questa funzione per aggiungere una fase di prelavaggio a 30 °C prima di quella di lavaggio.

Questa opzione è consigliata per bucato molto sporco, in particolare se contiene sabbia, polvere, fango e altre componenti solide.



Questa opzione può aumentare la durata del programma.



Queste due opzioni non possono essere impostate insieme.

## 7.6 Partenza Ritardata

Con questa opzione sarà possibile ritardare l'avvio di un programma a un momento più comodo.

Toccare ripetutamente il tasto per impostare il ritardo necessario. Il tempo aumenta di 30 minuti fino a 90 minuti e da 2 ore a 20 ore.

Dopo aver avviato il ciclo per mezzo del pulsante Avvio/Pausa, sul display compare il tempo di ritardo selezionato e l'apparecchiatura inizia il conto alla rovescia.

## 7.7 Risparmio Tempo

Con questa opzione è possibile ridurre la durata del programma.

- Se il bucato ha un livello di sporco normale o leggero, potrebbe essere consigliabile ridurre il programma di lavaggio. Toccare **una volta** questo tasto per ridurre la durata.
- In caso di un carico più piccolo, toccare **due volte** questo tasto per impostare un programma extra rapido.

Sul display viene regolata di conseguenza la durata del programma.

Quando questo pulsante viene impostato, si accende il LED sopra al pulsante.



Questa opzione può anche essere usata per accorciare la durata del programma vapore.

## 7.8 Antipiega

Questa opzione aggiunge una breve fase anti-piega al termine del programma.

Questa fase riduce le pieghe e facilita la fase di stiro degli indumenti.

Quando questa opzione è impostata, il LED sopra al pulsante è acceso e poi lampeggia durante la fase anti-piega.



Questa opzione può aumentare la durata del programma.

Toccano un qualsiasi tasto i movimenti anti-piega si fermano e la porta si sblocca.

Per interrompere la fase anti-piega, è inoltre possibile:

- Premere il tasto On/Off per alcuni secondi per attivare o disattivare l'apparecchiatura.

- Ruotare il selettore dei programmi in un'altra posizione.

## 7.9 Asciugatura a Tempo

Nel programma dove è selezionabile, premere questo tasto per impostare il tempo ideale per i capi da asciugare (rimandiamo alla tabella "Asciugatura a tempo"). Il display visualizza il valore impostato.

Ogni volta che si tocca questo tasto, il valore del tempo aumenta di 5 minuti.



Non è possibile impostare tutti i valori di tempo per i diversi tipi di tessuto.

## 7.10 Asciugatura automatica

Premere questo tasto per impostare uno dei 3 livelli automatici di asciugatura proposti dall'apparecchiatura.

Sul display si accende la spia di asciugatura pertinente:

-  =  **Pronto stiro**: biancheria da stirare.



-  =  **Asciutto armadio**: biancheria da riporre.



-  =  **Extra asciutto**: biancheria da asciugare completamente.



Non è possibile impostare tutti i livelli automatici per ciascun tipo di tessuto.

## 7.11 MODALITÀ

Grazie a questo tasto un ciclo può eseguire:

- **Solo lavaggio** : La spia Lavaggio è accesa.
- **Spia di lavaggio e asciugatura** : le spie Lavaggio e Asciugatura si accendono.
- **Solo Asciugatura** : la spia Asciugatura è accesa.

## 7.12 Avvio/Pausa



Premere il tasto Avvio/Pausa per avviare, mettere in pausa l'apparecchiatura o interrompere un programma in funzione.



# 8. PROGRAMMI

## 8.1 Tabella dei programmi



Programmi e impostazioni aggiuntive sono disponibili scaricando l'APP.

<b>Programma Temperatura predefinita Gamma di temperatura</b>	<b>Velocità di centrifuga di riferimento Gamma velocità centrifuga</b>	<b>Carico massimo</b>	<b>Descrizione del programma</b>
Eco 40-60 (Modalità solo lavaggio) 1) 2)	1600 giri/min 1600 giri/min – 400 giri/min	10.0 kg	Ciclo a ridotto consumo energetico per il cotone. Riduce la temperatura e prolunga il tempo per ottenere buoni risultati di lavaggio.
Eco 40-60 + Livello asciutto armadio (Modalità lavaggio e asciugatura) 1) 3)	1600 giri/min 1600 giri/min – 1000 giri/min	6 kg	
Eco 40-60 + Livello asciutto armadio (Modalità solo asciugatura)	-	6 kg	Ciclo a ridotto consumo energetico per il cotone.
Cotoni 40 °C 95 °C – A freddo	1600 giri/min 1600 giri/min – 400 giri/min	10.0 kg	Tessuti in cotone bianco e colorato. Ideale per sporco normale e intenso.
Sintetici 30 °C 60 °C – A freddo	1200 giri/min 1200 giri/min – 400 giri/min	4.0 kg	Capi in tessuti sintetici o misti. Sporco normale.
NonStop 3h - 3kg 30 °C 40 °C – 30 °C	1200 giri/min	3.0 kg	Tessuti misti di cotone e sintetici. Completare il programma per lavare e asciugare carichi fino a un massimo di 3 kg in una sola volta. Dura solo 3 ore. Inoltre, la spia  viene visualizzata sul display.
Delicati 30 °C 40 °C – A freddo	1200 giri/min 1200 giri/min – 400 giri/min	2.0 kg	Tessuti delicati quali ad esempio acrilici, viscosa e tessuti misti che richiedono un lavaggio più delicato. Sporco normale.
 Lana/A mano 40 °C 40 °C – A freddo	1200 giri/min 1200 giri/min – 400 giri/min	1.5 kg	Indumenti di lana lavabili a macchina, a mano e altri tessuti che riportano sull'etichetta il simbolo di "lavaggio a mano" <sup>4)</sup>

Programma Temperatura predefinita Gamma di temperatura	Velocità di centrifuga di riferimento Gamma velocità centrifuga	Carico massimo	Descrizione del programma
 Outdoor 30 °C 40 °C – A freddo	1200 giri/min 1200 giri/min – 400 giri/min	2.0 kg	<div data-bbox="632 279 666 311" style="border: 1px solid black; border-radius: 50%; width: 20px; height: 20px; display: flex; align-items: center; justify-content: center; margin-bottom: 5px;"> <span style="font-size: 12px;">i</span> </div> <p>Non usare ammorbidente e fare in modo che non vi siano residui di ammorbidente nel cassetto del detersivo.</p>
			<p>Asciugatura per indumenti per l'aria aperta, tecnici, sportivi, giacche impermeabili e traspiranti, giacca aderente dotata di interno in pile removibile o rivestimento isolante interno.</p> <div data-bbox="632 534 666 566" style="border: 1px solid black; border-radius: 50%; width: 20px; height: 20px; display: flex; align-items: center; justify-content: center; margin-bottom: 5px;"> <span style="font-size: 12px;">i</span> </div> <p>Eseguendo un programma di lavaggio e asciugatura combinati, la fase di asciugatura serve anche per il ripristino dell'impermeabilizzazione. Verificare che l'etichetta per la cura dell'indumento ne consenta l'asciugatura in asciugatrice.</p>
 Vapore		1.0 kg	<p>Cotone, sintetici e misti. Ciclo vapore speciale senza lavaggio che può essere usato per preparare la biancheria asciutta da stirare o rinfrescare indumenti indossati una sola volta. Questo programma riduce le pieghe, gli odori e rilassa le fibre. Non usare detersivi.</p> <p>Al termine del programma, rimuovere rapidamente la biancheria dal cesto<sup>5)</sup>. Se necessario, togliere le macchie lavando o usando smacchiatori localizzati. I programmi vapore non eseguono un ciclo di igienizzazione. Non impostare un programma Vapore con questi tipi di indumenti:</p> <ul style="list-style-type: none"> <li>• Articoli non adatti per l'asciugatrice.</li> <li>• Indumenti con l'etichetta "Solo lavaggio a secco".</li> </ul>
Risciacquo	1600 giri/min 1600 giri/min – 400 giri/min	10.0 kg	<p>Tutti i tessuti, eccetto lana e tessuti molto delicati. Programma per risciacquare e centrifugare il bucato. La velocità di centrifuga predefinita è quella usata per i programmi per il cotone. Ridurre la velocità di centrifuga in base al tipo di biancheria. Ove necessario, impostare l'opzione Extra Risciacquo per aggiungere ulteriori risciacqui. Con una bassa velocità di centrifuga l'apparecchiatura effettua risciacqui delicati e una centrifuga breve.</p>

Programma Temperatura predefinita Gamma di temperatura	Velocità di centrifuga di riferimento Gamma velocità centrifuga	Carico massimo	Descrizione del programma
Centrifuga/Scarico	1600 giri/min 1600 giri/min - - - -	10.0 kg	Per centrifugare la biancheria e scaricare l'acqua nel cesto. Tutti i tessuti, a parte i capi in lana e i tessuti delicati.

- 1) La temperatura di questo programma non è visibile sul display e viene impostata automaticamente.
- 2) **Conforme al regolamento UE 2019/2023 della Commissione.** Questo programma a temperatura e velocità di centrifuga predefinite, in modalità solo lavaggio, con capacità nominale di 10.0 kg è in grado di pulire bucato di cotone con un livello di sporco normale, dichiarato lavabile a 40 °C o 60 °C, insieme nello stesso ciclo.



Per la temperatura raggiunta nella lavanderia, la durata del programma e altri dati, consultare il capitolo "Valori di consumo".

I programmi più efficienti in termini di consumo energetico sono in genere quelli che funzionano a temperature più basse e durano più a lungo.

- 3) **Conforme al regolamento UE 2019/2023 della Commissione.** Questo programma a temperatura e velocità di centrifuga predefinite, in modalità lavaggio e asciugatura, con capacità nominale 6 kg e con livello Asciutto armadio esegue il ciclo di lavaggio e asciugatura in grado di pulire bucato di cotone con un livello di sporco normale, dichiarato lavabile a 40 °C o 60 °C, insieme nello stesso ciclo e, dopo la fase di asciugatura, il bucato può essere immediatamente riposto in un armadio.

- 4) Durante questo ciclo il cestello ruota lentamente per garantire un lavaggio delicato. Se sembra che il cesto non ruoti o non ruoti adeguatamente, non si tratta di un'anomalia.

- 5) Se si imposta un programma Vapore con biancheria asciutta, alla fine del ciclo la biancheria può risultare umida. Asciugare su filo gli indumenti per circa 10 minuti. Il programma vapore non rimuove gli odori particolarmente intensi.

## Compatibilità delle opzioni programma

Programma	Eco 40-60	Cotoni	Sintetici	Non Stop 3h - 3kg	Delicati	Lana/A mano	Outdoor	Vapore	Risciacquo	Centrifuga/Scarico
<b>Opzioni</b>										
Centrifuga	■	■	■		■	■	■		■	■
Antipiega	■	■	■		■	■	■		■	
Extra silenzioso		■	■		■					
No centrifuga										■1)
Extra Risciacquo		■	■	■	■		■		■	
Prelavaggio 2)		■	■							

Programma	Eco 40-60	Cotoni	Sintetici	NonStop 3h - 3kg	Delicati	Lana/A mano	Outdoor	Vapore	Risciacquo	Centrifuga/Scarico
<b>Opzioni</b>										
Macchie plus <sup>3)</sup>		■	■							
Partenza Ritardata	■	■	■	■	■	■	■	■	■	■
Risparmio Tempo <sup>4)</sup>		■	■		■			■		
Antipiega		■	■		■		■		■	
Asciugatura a Tempo	■	■	■		■	■	■			
Asciugatura automatica <sup>5)</sup>	■	■								

1) Impostando l'opzione "No centrifuga", l'apparecchiatura esegue solo lo scarico dell'acqua.

2) Le opzioni Prelavaggio e Macchie plus non possono essere selezionate contemporaneamente.

3) Questa opzione non è utilizzabile con temperature inferiori a 40°C.

4) Se si imposta la durata più breve, consigliamo di ridurre le dimensioni del carico. È possibile caricare completamente l'apparecchiatura, ma i risultati del lavaggio potrebbero essere meno soddisfacenti.

5) Asciutto stiro non è disponibile con questo programma.

### Detergenti idonei per ciascun programma

Programma	Polvere universale <sup>1)</sup>	Liquido universale	Liquido per colorati	Delicati in lana	Speciale
Eco 40-60	▲	▲	▲	--	--
Cotoni	▲	▲	▲	--	--
Sintetici	▲	▲	▲	--	--
NonStop 3h - 3kg	--	▲	▲	--	--
Delicati	--	--	--	▲	▲
Lana/A mano	--	--	--	▲	▲
Outdoor	--	--	--	▲	▲

1) A temperature superiori a 60 °C si consiglia l'uso di detersivo in polvere.

## 8.2 Vapore programmi

I programmi Vapore possono essere utilizzati per ridurre le pieghe e gli odori dagli indumenti (come cotone, sintetici, tessuti misti, compresi i delicati) che devono solo

essere rinfrescati, in breve tempo, evitando il lavaggio.

Le fibre in tessuto sono rilassate e poi la stiratura diventa molto facile. Al termine del ciclo, rimuovere rapidamente la biancheria dal cesto.

La durata del ciclo può essere ridotta fino a 15 minuti tramite l'opzione Risparmio Tempo .

**NON** impostare questa modalità con questa tipologia di capi:

- Articoli non adatti per l'asciugatrice.
- Indumenti con l'etichetta "Solo lavaggio a secco".



Non usare detersivi!

I programmi Vapore non rimuovono odori particolarmente intensi e non igienizzano.

Dopo il trattamento a vapore, la biancheria può risultare umida.

Appendere gli indumenti per alcuni minuti.

### La fragranza (AEG Steam Fragrance)

Il AEGSteam Fragrance ti consente di rinfrescare anche i capi delicati, rimuovendo le pieghe e aggiungendo freschezza con una fragranza delicata sviluppata esclusivamente da **AEG**. Rinfrescando con il VAPORE, invece di eseguire cicli di lavaggio completi manterrai i tuoi capi come nuovi più a lungo.

Puoi anche usare in sicurezza la fragranza con i programmi Cashmere e VAPORE, se disponibili, per tessuti delicati come cashmere e lana. Quando si tratta un carico più piccolo, ridurre il dosaggio della fragranza e la durata del ciclo: in soli quindici minuti, gli indumenti guadagneranno quella sensazione di "appena lavato".

Leggere attentamente le istruzioni fornite con la fragranza.



**NON:**

- Mettere in lavasciuga gli indumenti lavati con la fragranza. I benefici di questo lavaggio evaporerebbero.
- Usare la fragranza per scopi diversi rispetto a quelli qui descritti.
- Usare la fragranza su indumenti nuovi. I nuovi indumenti potrebbero contenere composti residui delle finiture, non compatibili.



La fragranza è disponibile sul negozio online **AEG** o presso un rivenditore autorizzato.

## 8.3 Impostazioni suggerite Asciugatura a tempo

Livello di asciugatura	Tipo di tessuto	Carico (kg)	Velocità di centrifuga (giri/min)	Durata consigliata (min)
 <b>Extra asciutto</b> Per capi in spugna	<b>Cotone e lino</b> (accappatoi, asciugamani, ecc.)	6	1600	280 - 300
		4	1600	170 - 190
		2	1600	120 - 130
 <b>Asciutto armadio</b> Per gli articoli da conservare	<b>Denim</b> (jeans, indumenti resistenti quali ad esempio indumenti da lavoro in denim)	4	1200	230 - 250
		2	1200	140 - 160
		<b>Cotone e lino</b> (accappatoi, asciugamani, ecc.)	6	1600
4	1600		160 - 180	
2	1600		110 - 120	

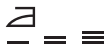
Livello di asciugatura	Tipo di tessuto	Carico (kg)	Velocità di centrifuga (giri/min)	Durata consigliata (min)
	<b>Tessuti sintetici e misti</b> (maglioni, camicette, biancheria, strofinacci e biancheria da letto)	4	1200	170 - 190
		2	1200	100 - 120
	<b>Delicati</b> (acrilici, viscosa e tessuti misti delicati)	2	1200	140 - 160
		1	1200	70 - 90
	<b>Lana</b> (maglioni in lana)	1	1200	90 - 110
	<b>Indumenti sportivi da esterni</b> (indumenti da esterno, indumenti tecnici e sportivi, giacche impermeabili e traspiranti, giacche aderenti)	2	1200	140 - 160
		1	1200	90 - 110
	<b>Denim</b> (indumenti in denim, jeans)	4	1200	220 - 240
		2	1200	130 - 150
	<b>Seta</b> (indumenti in seta e indumenti molto delicati)	0.5	1000	60 - 80
	<b>Piumini</b> (piumino singolo)	2	1200	140 - 160
		1	1200	90 - 110
	<b>Capi Sportivi</b> (Indumenti sportivi in tessuti misti)	4	1200	120 - 140
		2	1200	90 - 110
 <b>Pronto Stiro</b> Consigliato per la stiratura	<b>Cotone e lino</b> (lenzuola, tovaglie, camicie, ecc.)	6	1600	160 - 180
		4	1600	100 - 120
		2	1600	50 - 60

## 8.4 Woolmark Premium Wool Care - Blu



- Il ciclo di lavaggio lana di questa apparecchiatura è stato testato e

approvato dalla Woolmark Company per lavare indumenti di lana con etichetta riportante la dicitura "lavaggio a mano" a patto che i prodotti vengano lavati seguendo le istruzioni riportate sulle relative etichette e le indicazioni del produttore della lavatrice. M1230.

- Il ciclo lana di questa apparecchiatura è stato testato e approvato dalla Woolmark Company. Il ciclo è adatto ad asciugare indumenti in lana con etichetta "lavaggio a mano", purché gli indumenti siano lavati in un ciclo di lavaggio a mano approvato da Woolmark e asciugati in asciugatrice secondo le istruzioni date dal produttore di questa lavatrice. M1399.

## 9. 📶 WI-FI - CONFIGURAZIONE DELLA CONNETTIVITÀ

Questo capitolo descrive come collegare l'apparecchiatura alla rete Wi-Fi e come collegarla ai dispositivi mobili.

Con questa funzionalità è possibile ricevere notifiche, controllare e monitorare l'apparecchiatura dai propri dispositivi mobili.

La funzionalità Wi-Fi è disattivata come impostazione predefinita di fabbrica.

Per collegare l'apparecchiatura e beneficiare di tutte le sue funzioni e servizi sarà necessario:

- Connessione di rete wireless a casa con connessione a Internet attiva.
- Dispositivo mobile connesso alla rete wireless.

### Parametri del modulo Wi-Fi

<b>Frequenza</b>	2.412 - 2.472 GHz per il mercato europeo
<b>Protocollo</b>	IEEE 802.11b/g/n
<b>Potenza massima</b>	<20 dBm
<b>Crittografia</b>	WPA, WPA2, WPA3

### 9.1 Codice QR sulla targhetta identificativa

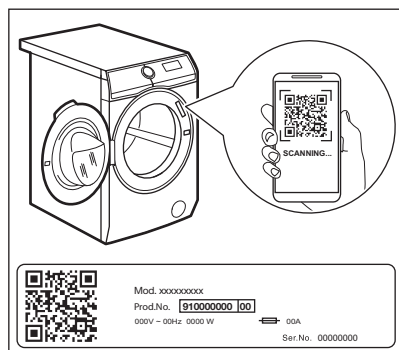

**Il codice QR può essere utilizzato in due modi:**

- Scansiona il codice QR con l'app per fotocamera integrata per scaricare la nostra applicazione dall'App Store sullo smartphone e seguire i passaggi richiesti.

- Associare lo smartphone all'apparecchiatura per semplificare il processo. Scansiona il codice QR con la nostra applicazione integrata per codici QR.

### 9.2 Installazione e configurazione di App



App consente di controllare il bucato attraverso un dispositivo mobile. Contiene un gran numero di programmi, funzioni utili e informazioni sul prodotto perfettamente adattate all'apparecchiatura. È un servizio di cura del bucato personalizzato, che puoi ottenere dal tuo dispositivo mobile.

In fase di collegamento dell'apparecchiatura all'applicazione, stare vicini col proprio dispositivo mobile.

Verificare che il dispositivo mobile sia collegato alla rete wireless.

1. Andare nell'App Store del proprio dispositivo smart o scansionare il codice QR (*vedere il paragrafo "Codice QR sulla targhetta identificativa"*).
2. Scarica e installa la nostra app.
3. Avviare l'applicazione. Selezionare il Paese e la lingua, quindi accedere con e-mail e password. Qualora non si disponga di un account, crearne uno nuovo seguendo le istruzioni riportate in App.
4. Attenersi alle istruzioni sull'App per la registrazione e la configurazione dell'apparecchiatura.

### 9.3 Configurazione della connessione wireless dell'apparecchiatura

1. Premere il tasto On/Off per alcuni secondi per attivare l'apparecchiatura. Attendere indicativamente 10 secondi prima di procedere con la configurazione del wireless.

2. Selezionare un programma ruotando il selettore.
3. Tenere premuti i pulsanti Asciugatura automatica e MODALITÀ contemporaneamente per alcuni secondi fino a che non si sente un "clic". Rilasciare i tasti. **On** compare sul display per 5 secondi e la spia  inizia a lampeggiare.

Il modulo di connessione wireless inizia ad avviarsi.



Verificare che l'APP sia pronta per la connessione.

4. Dopo circa 10 secondi, **AP (Access Point)** compare sul display.



L'access point rimarrà aperto per circa 5 minuti.

5. Configurare App sul proprio dispositivo smart e attenersi alle istruzioni per collegare l'apparecchiatura alla rete Wi-Fi.
6. Se la connettività è configurata, quando torna la schermata delle informazioni sul programma, la spia  è sul display.

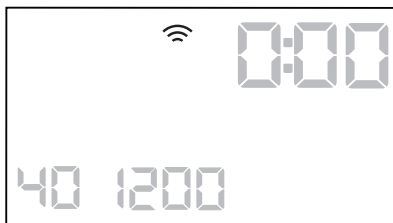

Ogni volta che viene accesa l'apparecchiatura, quest'ultima impiega circa 10 secondi per collegarsi automaticamente alla rete. Quando la spia  smette di lampeggiare la connessione è pronta.

Se si desidera interrompere l'operazione di provisioning, è possibile accendere/spengere l'apparecchiatura.

**Per spegnere la connessione wireless, una volta configurata la connettività** tenere premuti contemporaneamente per alcuni secondi i pulsanti Asciugatura automatica e MODALITÀ, fino a che non viene emesso il primo segnale acustico. Rilasciare i tasti.

**OFF** compare sul display per 5 secondi.



Se l'apparecchiatura viene spenta e riaccesa, la connessione wireless si interrompe automaticamente.

**Per cancellare le credenziali wireless,** tenere premuti i tasti Asciugatura automatica e MODALITÀ per alcuni secondi contemporaneamente fino a che non viene emesso il secondo segnale acustico. Il simbolo  compare sul display per alcuni secondi.

## 9.4 Avvio in remoto

L'Avvio Remoto consente di avviare un ciclo in modalità remota.



Il Controllo Remoto si attiva automaticamente quando viene premuto il tasto Avvio/Pausa per avviare il programma, ma è anche possibile avviare un programma di lavaggio in modalità remota. Questa funzione si disattiva quando l'oblò è aperto.

Quando l'App viene installata e la connessione wireless è completa, **sarà possibile attivare l'Avvio Remoto:**

Tenere premuti contemporaneamente per alcuni secondi i tasti Asciugatura a Tempo e Asciugatura automatica. La spia  appare sul display per indicare che l'oblò è bloccato. Ora è possibile avviare il programma in modalità remota.

**Per togliere l'Avvio in remoto**, tenere premuti contemporaneamente per qualche secondo i tasti Asciugatura a Tempo e Asciugatura automatica, finché la spia  non scompare dal display.

## 9.5 Aggiornamento Over-the-air

L'App potrebbe proporre un aggiornamento per l'apparecchiatura.

Qualora un programma sia in funzione, l'App notifica che l'aggiornamento inizierà alla fine del programma.

Durante l'aggiornamento, l'apparecchiatura mostra  nel display.

Non spegnere o scollegare l'apparecchiatura dalla presa di corrente durante l'aggiornamento.

L'apparecchiatura sarà nuovamente utilizzabile alla fine dell'aggiornamento, senza notifiche su aggiornamenti andati a buon fine.

Se si verifica un errore, l'apparecchiatura mostra  nel display: premere un pulsante o ruotare la manopola per tornare al normale utilizzo.

## 10. PREPARAZIONE AL PRIMO UTILIZZO



In fase di installazione o prima di usare l'apparecchiatura si potrebbe vedere la presenza di acqua nell'apparecchiatura. Questa è acqua residua nell'apparecchiatura dopo un test funzionale completo in fabbrica al fine di garantire che l'apparecchiatura venga consegnata ai clienti in condizioni perfette e non presenti nessun problema.

1. Verificare che tutti i bulloni di transito siano stati rimossi dall'apparecchiatura.
2. Verificare che l'alimentazione elettrica sia disponibile e che il rubinetto dell'acqua sia aperto.

3. Versare 2 litri di acqua nello scomparto del detersivo contrassegnato da .

Questa azione attiva il sistema di scarico.

4. Versare un po' di detersivo nello scomparto contrassegnato da .

5. Impostare e avviare un programma per il cotone alla massima temperatura senza carico all'interno del cesto.

In questo modo si rimuoveranno eventuali residui di lavorazione dal cesto e dalla vasca.

## 11. IMPOSTAZIONI

### 11.1 Impostazione

FUNZIONI	COMBINAZIONE DI TASTI	DESCRIZIONE
Sicurezza bambini	Macchie plus/Prelavaggio-Partenza Ritardata	Questa opzione consente di evitare che i bambini giochino con il pannello dei comandi. Sfiurare le combinazioni di tasti finché la spia  non <b>si accende/spegne</b> sul display.
Segnali acustici	Partenza Ritardata-Rapido	Con questa opzione è possibile attivare o disattivare i segnali acustici. Toccare contemporaneamente le combinazioni di tasti per circa 6 secondi. Se si disattivano i segnali acustici, gli stessi continueranno a funzionare in caso di malfunzionamento dell'apparecchiatura.
Extra Risciacquo	Temperatura -Centrifuga	Con questa opzione è possibile fare uno o due risciacqui extra quando viene impostato un nuovo programma. Toccare le combinazioni di tasti per circa 2 secondi: <ol style="list-style-type: none"><li>una volta per aggiungere un risciacquo extra.</li><li>due volte per aggiungere altri due risciacqui.</li><li>tre volte per rimuovere i risciacqui extra</li></ol>

## 12. USO QUOTIDIANO

### **AVVERTENZA!**

Fare riferimento ai capitoli sulla sicurezza.

### 12.1 Aggiunta di detersivi e additivi

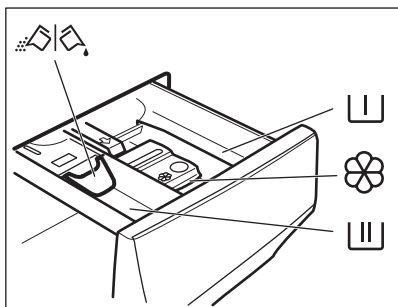

Scomparto per il detersivo di prelavaggio, ammollo o per lo smacchiatore.



Scomparto per la fase di lavaggio.



Scomparto degli additivi liquidi.



Livello massimo degli additivi liquidi.



Inserto per detersivo liquido o in polvere.



Attenersi sempre alle istruzioni presenti sulla confezione dei detersivi; consigliamo tuttavia di non superare il livello massimo indicato (**MAX**). Questa quantità garantirà comunque risultati di lavaggio ottimali.



Dopo un ciclo di lavaggio, ove necessario, rimuovere gli eventuali residui di detersivo dal cassetto del detersivo.

## 12.2 Controllare la posizione dell'inserto

1. Estrarre l'erogatore del detersivo fino all'arresto.
2. Premere la leva verso il basso per rimuovere l'erogatore.
3. Per usare il detersivo in polvere, alzare l'aletta.
4. Per usare il detersivo liquido, abbassare l'aletta.



### Con l'inserto in posizione ABBASSATA:

- Non utilizzare detersivi in gel o densi.
- Non versare il detersivo liquido oltre il limite indicato sull'inserto.
- Non impostare la fase di prelavaggio.
- Non impostare la funzione di partenza ritardata.

5. Misurare il detersivo e l'ammorbidente.
6. Chiudere con attenzione l'erogatore del detersivo.

Assicurarsi che l'aletta non blocchi il cassetto durante la sua chiusura.

## 12.3 Utilizzo dei sensori di peso



Per un uso corretto del sensore di peso, il cesto deve essere vuoto quando si attiva l'apparecchiatura. Impostare il programma PRIMA di introdurre il bucato nel cesto.

### Attivazione dell'apparecchiatura e impostazione di un programma

1. Premere il tasto On/Off per attivare l'apparecchiatura. Il selettore dei programmi viene impostato automaticamente sul programma

predefinito e si accende solo la spia Lavaggio.

2. Ruotare il selettore dei programmi sul programma necessario, la spia corrispondente si accende. Il display mostra il carico massimo, la temperatura predefinita, la velocità di centrifuga massima, gli indicatori delle fasi che compongono il programma e la durata del programma.
3. Se necessario, sfiorare il tasto Temperatura e il tasto Centrifuga per modificare la temperatura dell'acqua e la velocità di centrifuga. Se necessario, sfiorare gli altri tasti per aggiungere delle opzioni e/o per impostare la partenza ritardata.

### Caricamento della biancheria

1. Aprire la porta dell'apparecchiatura. Sul display viene visualizzato kg.
2. Mettere il bucato nel cestello, un capo alla volta. Sul display viene aggiornato il peso del bucato ad intervalli di 0,5 kg e la durata del programma di conseguenza. Il peso è indicativo e varia in base al tipo di biancheria.



Se si introduce nel cesto una quantità di bucato superiore a quella massima consentita, il simbolo **MAX** lampeggia per alcuni secondi e indica il carico massimo consigliato.

È comunque possibile lavare la biancheria ma con un maggior consumo di acqua ed energia. Per ottenere i migliori risultati in termini di consumo e lavaggio è bene rimuovere qualche capo.

L'indicazione di sovraccarico è disponibile solo per i programmi con un carico massimo inferiore al carico massimo consentito per l'apparecchiatura.



3. Chiudere la porta. Il display visualizza la percentuale di detersivo necessaria . Questi dati sono indicativi e fanno riferimento alla quantità di detersivo per un carico massimo riportati sulla confezione.



Se si modifica il programma di lavaggio dopo la chiusura dell'oblò, il display potrebbe mostrare  ad indicare un possibile sovraccarico: aprire l'oblò e rimuovere alcuni capi.

### ProSense System Rilevamento del carico

Dopo aver toccato il pulsante Avvio/PausaAvvio/Pausa:

1. L'indicatore della percentuale di detersivo si spegne, la spia  lampeggia.
2. ProSense avvia il rilevamento del carico bucato per calcolare l'effettiva durata del programma. I puntini del tempo  lampeggiano.
3. Dopo circa 15 minuti sul display compare la nuova durata del programma: i trattini della durata  smettono di lampeggiare. L'apparecchiatura regola in automatico la durata del programma in base al carico. La durata del programma potrebbe aumentare o ridursi.



Il rilevamento ProSense avviene solo con i programmi di lavaggio completi (quando non è selezionato nessun salto di fase).



Il ProSense System non è disponibile con alcuni programmi, come Lana/A mano, il programma senza fase di lavaggio e i programmi con cicli brevi.

## 12.4 Ulteriori informazioni sull'uso quotidiano

### ProSense System Rilevamento del carico

Dopo aver toccato il tasto Avvio/Pausa, ProSense avvia il rilevamento del carico di biancheria per ottenere risultati di lavaggio perfetti nel minor tempo possibile. Dopo circa 15 minuti il display mostra la nuova durata del programma che potrebbe aumentare o diminuire.



Il rilevamento ProSense viene eseguito solo con i programmi di lavaggio completo e non è disponibile con alcuni programmi.

### Avvio di un programma

Premere il pulsante Avvio/Pausa per avviare il programma. La spia relativa smette di lampeggiare e rimane accesa. Lo sportello è bloccato e il programma si avvia. Il display mostra la spia .

### Avvio di un programma con partenza ritardata

1. Toccare ripetutamente il tasto Partenza Ritardata finché il display non mostra il ritardo desiderato.
2. Toccare il tasto Avvio/Pausa. La porta dell'apparecchiatura si blocca e inizia il timer della partenza ritardata. Il programma si avvia automaticamente al termine del timer.

### Interruzione di un programma e modifica delle opzioni

1. Quando il programma è in funzione sarà possibile modificare solo alcune opzioni. Premere il tasto Avvio/Pausa .
2. Modificare l'opzione. Le informazioni fornite nel display variano di conseguenza.
3. Toccare nuovamente il tasto Avvio/Pausa . Il programma di lavaggio prosegue.

### Cancellazione di un programma in corso

Premere il pulsante On/Off per annullare il programma e disattivare l'apparecchiatura. Premere nuovamente per attivare l'apparecchiatura.

### Apertura dello sportello - aggiunta di indumenti

1. Premere il tasto Avvio/Pausa . La spia si spegne.
2. Aprire la porta dell'apparecchiatura. Ove necessario, aggiungere o rimuovere gli articoli.
3. Chiudere lo sportello e sfiorare il tasto Avvio/Pausa . Il programma o la partenza ritardata proseguono.

## Drenaggio dell'acqua dopo la fine del ciclo

Qualora sia stato scelto un programma o un'opzione che non svuota l'acqua dell'ultimo risciacquo, ricordarsi di scaricarla:

1. Ove necessario, premere il tasto Centrifuga per ridurre la velocità della centrifuga proposta dall'apparecchiatura.
2. Premere il tasto Avvio/Pausa .
3. Al termine del programma, una volta spenta la spia di porta bloccata , è possibile aprirlo.
4. Premere il tasto On/Off per spegnere l'apparecchio.

## Funzione Stand-by

La funzione Stand-by disattiva automaticamente l'apparecchiatura per ridurre il consumo di energia.



Se si imposta un programma o un'opzione che termina con l'acqua nel cesto, la funzione Stand-by **non disattiva** l'apparecchiatura per ricordarvi di scaricare l'acqua.

## 13. USO QUOTIDIANO - LAVAGGIO E ASCIUGATURA O SOLO ASCIUGATURA

### **AVVERTENZA!**

Fare riferimento ai capitoli sulla sicurezza.



Questa apparecchiatura è una lavasciuga automatica.

### 13.1 Lavaggio e asciugatura o solo asciugatura

#### Preparazione dell'asciugatura

1. Premere nuovamente il tasto On/Off per attivare l'apparecchiatura.



Nel caso di un programma di sola asciugatura il display non mostra il peso del bucato e viene disattivata la stima ProSense.

2. Caricare il bucato e ruotare il selettore dei programmi su quello adatto all'asciugatura degli indumenti.
3. Toccare una volta il tasto MODALITÀ per impostare un programma di lavaggio e asciugatura; toccarlo due volte per escludere il lavaggio ed eseguire solo l'asciugatura.



Quando si asciuga una grande quantità di capi, per ottenere buoni risultati di asciugatura, assicurarsi che la biancheria non sia arrotolata, ma sia distribuita uniformemente nel cesto.

#### Programma automatico Non-Stop

L'apparecchiatura è dotata del programma NonStop 3h - 3kg, un programma automatico di lavaggio&asciugatura dove non è necessario impostare la modalità Asciugatura.

Per avviare questo programma:

1. Premere il tasto On/Off per alcuni secondi per attivare l'apparecchiatura.
2. Impostare il programma NonStop 3h - 3kg servendosi del selettore programmi.
3. Premere il pulsante Avvio/Pausa per avviare il programma.

#### Programmi di lava&asciuga non automatici

In alcuni programmi di lavaggio è possibile combinare Lavaggio e Asciugatura per l'esecuzione di un programma completo di lavaggio & asciugatura. Premere il tasto On/Off per alcuni secondi per attivare

l'apparecchiatura. Ruotare il selettore dei programmi sul programma di lavaggio desiderato, impostare le opzioni desiderate, se disponibili, e modificare la centrifuga o la temperatura, se necessario. Premere una volta il tasto MODALITÀ per attivare anche la funzione di asciugatura. Le spie Lavaggio e Asciugatura si accendono. Aprire lo sportello e caricare il bucato. Premere il pulsante Avvio/Pausa per avviare il programma.



Quando viene asciugato un grande carico di bucato, verificare che gli indumenti non siano arrotolati e che siano equamente distribuiti all'interno del cestello.







All'inizio del ciclo di asciugatura (3 - 5 minuti), si può sentire un rumore leggermente più forte. Si tratta dell'avvio del compressore ed è assolutamente normale per le apparecchiature dotate di compressore quali frigoriferi, congelatori e così via.

## Lavaggio e Asciugatura - Livelli automatici

1. Toccare ripetutamente il tasto Asciugatura automatica finché il display non mostra il livello di asciugatura desiderato:

a.  =  **Pronto stiro:** per capi in cotone;

b.  =  **Asciutto armadio:** per capi in cotone e sintetici;

c.  =  **Extra asciutto:** per capi in cotone.

**Il valore del tempo nel display indica la durata dei due cicli, lavaggio e asciugatura o solo asciugatura in caso di assenza del ciclo di lavaggio.**



Per buoni risultati di asciugatura utilizzando meno energia e in breve tempo, l'apparecchiatura non permette di impostare una velocità di centrifuga troppo bassa per i capi da lavare e asciugare.

2. Toccare il tasto Avvio/Pausa per avviare il programma. Inizia la stima ProSense.

## Lavaggio e/o asciugatura a tempo

1. Toccare ripetutamente il tasto Asciugatura a Tempo per impostare il valore temporale desiderato.

L'asciugatura a tempo minima è di 10 minuti. Ogni volta che si tocca questo tasto, il valore del tempo aumenta di 5 minuti.

2. Sfioccare il tasto Avvio/Pausa per avviare il programma. Inizia la stima ProSense.

## Fine del programma di asciugatura

Al termine del programma di asciugatura l'apparecchiatura si blocca in modo automatico. La spia del tasto Avvio/Pausa si spegne. Il simbolo di blocco dell'oblò  si spegne.

Premere il tasto On/Off per alcuni secondi per disattivare l'apparecchiatura.



Dopo alcuni minuti dalla fine del programma, la funzione di risparmio energetico spegne automaticamente l'apparecchiatura. Ricordarsi di pulire il cesto, la guarnizione e l'interno dello sportello con uno straccio bagnato.



L'indicatore  compare sul display per ricordare di pulire il filtro dell'aria (rimandiamo alla sezione "Pulizia dei filtri dell'aria" nel capitolo "Pulizia e cura").

## 14. LANUGINE NEI TESSUTI

Durante la fase di lavaggio e/o di asciugatura, alcuni tipi di tessuto, (spugna, lana, felpe), potrebbero rilasciare della lanugine.

La lanugine rilasciata potrebbe aderire ai tessuti durante il ciclo successivo.

Questo inconveniente aumenta con i tessuti tecnici.

Per evitare la formazione di lanugine nel bucato:

- Non lavare i tessuti scuri dopo aver lavato e asciugato quelli colorati (asciugamano, lana e felpe) e viceversa.
- Asciugare all'aria questi tipi di tessuto dopo il primo lavaggio, quando sono ancora nuovi.
- Pulire il filtro di scarico.
- Dopo la fase di asciugatura, pulire il cesto vuoto, la guarnizione e il portello con un panno umido.

**Per rimuovere la lanugine all'interno del cesto, procedere come segue:**

- Svuotare il cesto.
- Pulire il cesto, la guarnizione e il portello con un panno umido.
- Impostare il programma di risciacquo.
- Premere contemporaneamente il Macchie plus/Prelavaggio e Antipiega il tasto finché sul display non compare **CLE** per attivare la funzione di pulizia.
- Toccare il Premere il pulsante Avvio/ Pausa per avviare il programma.



Se l'apparecchiatura viene usata di frequente, eseguire il programma **CLE** a intervalli regolari.

## 15. CURA E PULIZIA



### AVVERTENZA!

Fare riferimento ai capitoli sulla sicurezza.

### 15.1 Programma di pulizia periodica

**La pulizia periodica aiuta a prolungare la durata dell'apparecchiatura.**

Dopo ogni ciclo tenere lo sportello e il cassetto del detersivo aperti per far circolare l'aria e asciugare l'umidità all'interno dell'apparecchiatura.

Se l'apparecchiatura non viene utilizzata per un lungo periodo di tempo, chiudere il rubinetto dell'acqua e scollegarla dalla spina.

**Programma indicativo di pulizia periodica:**

Decalcificazione	Due volte l'anno
Lavaggio di manutenzione	Una volta al mese
Pulizia della guarnizione dell'oblò	Ogni due mesi

Pulizia del cesto	Ogni due mesi
Rimozione della lanugine nel cesto	Due volte al mese <sup>1)</sup>
Pulizia del cassetto del detersivo	Ogni due mesi
Filtro dell'aria principale	Dopo ogni ciclo
Filtro dell'aria secondario	Quando la spia  lampeggia
Pulizia del filtro della pompa di scarico	Due volte l'anno
Pulizia del tubo di carico e del filtro della valvola	Due volte l'anno

<sup>1)</sup> Vedere il capitolo "Lanugine nei tessuti".

## 15.2 Rimuovere gli oggetti estranei



Prima di avviare il ciclo, assicurarsi che tutte le tasche siano vuote e le parti sciolte siano legate. Fare riferimento alla sezione “Carico di biancheria” in “Consigli e suggerimenti utili”.

Rimuovere eventuali oggetti estranei (come clip di metallo, bottoni, monete, ecc.) che si possono trovare nella guarnizione della porta, nei filtri e nel tamburo. Fare riferimento ai paragrafi “Guarnizione della porta con doppio elemento di blocco dell'estremità”, “Pulizia del cestello”, “Pulizia della pompa di scarico” e “Pulizia del tubo di carico e del filtro della valvola”. Se necessario, contattare il Centro di Assistenza Autorizzato.

## 15.3 Pulizia esterna

Pulire l'apparecchiatura esclusivamente con acqua tiepida saponata. Asciugare perfettamente tutte le superfici.

Non utilizzare spugne abrasive o materiale abrasivo.



### ATTENZIONE!

Non utilizzare alcol, solventi o prodotti chimici.



### ATTENZIONE!

Non pulire le superfici metalliche con detersivi a base di cloro.

## 15.4 Decalcificazione



Se la durezza dell'acqua nella zona è alta o medio alta, si consiglia di utilizzare un decalcificante per le lavatrici (eseguire una decalcificazione di tanto in tanto).

Esaminare a intervalli regolari il cesto al fine di controllare la presenza di calcare.



Attenersi sempre alle istruzioni riportate sulle confezioni dei prodotti.

## 15.5 Lavaggio di manutenzione

L'uso ripetuto e prolungato di programmi a bassa temperatura può causare depositi di detersivi, residui di lanugine, crescita batterica all'interno del cesto e della vasca.

Per eliminare questi depositi e igienizzare la parte interna dell'apparecchiatura, eseguire a intervalli regolari lavaggi di manutenzione (almeno una volta al mese).

Avviare un programma cotone con la temperatura più alta con una piccola quantità di detersivo in polvere oppure, ove disponibile, avviare il programma Machine Clean.

## 15.6 Guarnizione della porta

L'apparecchiatura è progettata con un **sistema di scarico autopulente** che permette alle leggere fibre di lanugine che cadono dai vestiti di essere scaricate con l'acqua. Esaminare regolarmente la guarnizione e, se necessario, pulirla come descritto negli schemi seguenti. Monete, bottoni e altri piccoli oggetti possono essere recuperati alla fine del ciclo.

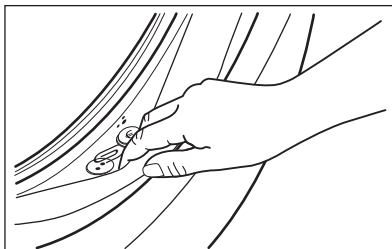

Pulirla se necessario con un detersivo in crema a base di ammoniaca senza graffiare la superficie della guarnizione.



Attenersi sempre alle istruzioni riportate sulle confezioni dei prodotti.

## 15.7 Pulizia del cesto

Controllare regolarmente il cesto per evitare depositi indesiderati.

Pulire il cesto con prodotti adatti all'acciaio inossidabile.



Attenersi sempre alle istruzioni riportate sulle confezioni dei prodotti.  
Per la pulizia del cesto, non utilizzare prodotti anticalcare acidi, prodotti abrasivi contenenti cloro o pagliette abrasive.

Per una pulizia completa:

1. Pulire il cesto con prodotti adatti all'acciaio inossidabile.
2. Avviare un programma cotone ad alta temperatura col cestello vuoto e una piccola quantità di detersivo in polvere oppure, ove disponibile, avviare il programma Machine Clean.

Il programma Machine Clean può essere scaricato dall'app.

## 15.8 Pulizia del contenitore del detersivo

Per evitare possibili depositi di detersivo secco, oppure ostruzioni di ammorbidente e/o formazione di muffa nel cassetto del detersivo, ogni due mesi eseguire la procedura di pulizia seguente come spiegato negli schemi seguenti:

1. Aprire il cassetto. Premere il blocco verso il basso, come indicato nell'immagine, quindi estrarlo.

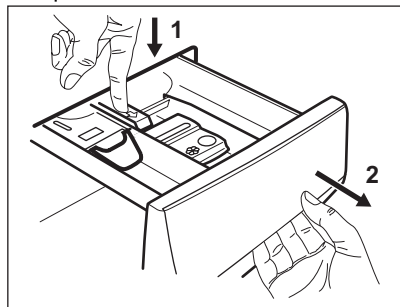

2. Togliere la parte superiore dello scomparto additivi per semplificare la procedura di pulizia. Verificare che tutti i residui di detersivo vengano rimossi dalla parte superiore e inferiore dell'incasso. Servirsi di una spazzola piccola per pulire l'incasso.

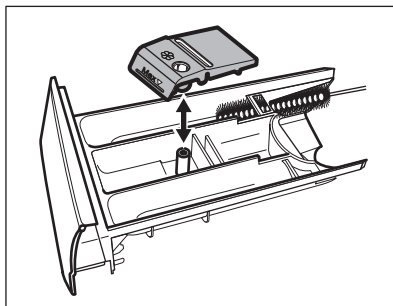

3. Sciacquare il cassetto del detersivo sotto l'acqua corrente calda per rimuovere eventuali tracce di detersivo accumulato. Dopo la pulizia, ricollocare la parte superiore in posizione.

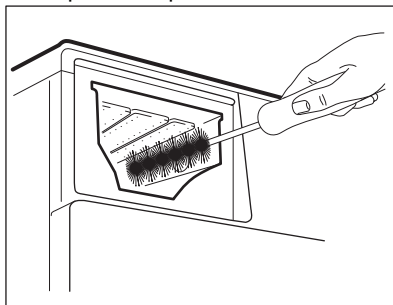

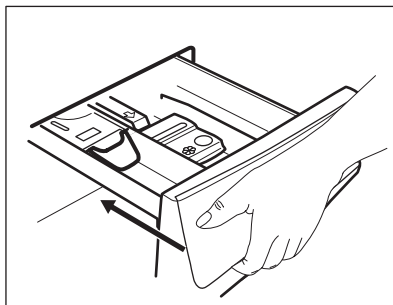

4. Inserire il cassetto del detersivo nei binari della guida, quindi chiuderlo. Avviare il programma di risciacquo senza indumenti all'interno del cesto.



## 15.9 Pulizia dei filtri dell'aria

I filtri dell'aria raccolgono la lanugine. Normalmente la lanugine si forma durante l'asciugatura degli indumenti in una lavasciuga.

- Al termine di ciascun ciclo di asciugatura, la spia  compare sul display ad indicare la necessità di pulire il **filtro dell'aria principale** (cfr. immagini da 1 a 5). Viene emesso un segnale acustico.
- A volte l'indicatore  può lampeggiare per ricordare che devono essere puliti entrambi i filtri dell'aria: il **filtro dell'aria principale** e il **filtro dell'aria secondario** (per il filtro secondario vedere le immagini da 6 a 8). Viene emesso un segnale acustico.

Al fine di garantire prestazioni di asciugatura ottimale, pulire i filtri dell'aria a intervalli regolari. I filtri ostruiti allungano i cicli e aumentano il consumo energetico.

 **AVVERTENZA!**

Non usare acqua per pulire i filtri al fine di evitare che le fibre della plastica vengano immesse nell'ambiente idrico. Buttare la lanugine in un cestino.

1. Premere il gancio per aprire il filtro primario dell'aria.

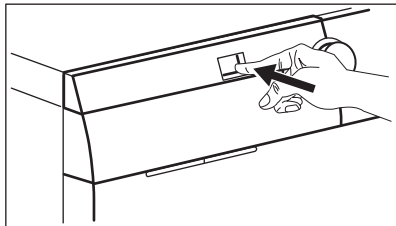

2. Tirare il filtro primario dell'aria verso l'esterno.

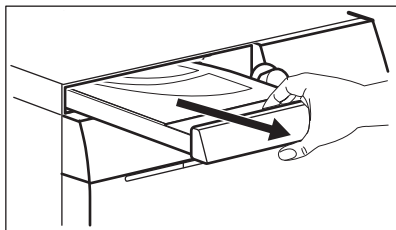

3. Aprire il coperchio del filtro primario dell'aria tirandolo verso l'alto.

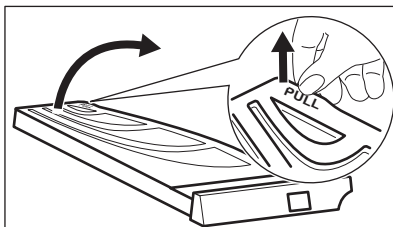

4. Pulire il filtro primario dell'aria con la mano e - ove necessario - servendosi di un aspirapolvere. Buttare la lanugine in un cestino.

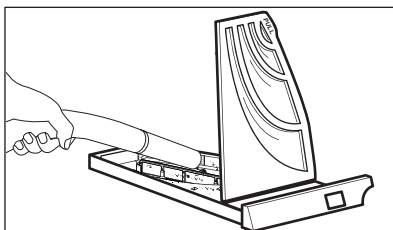
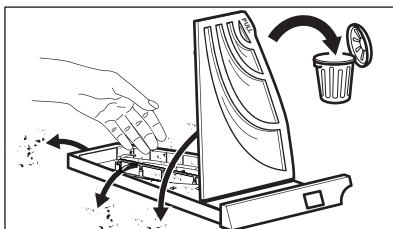

5. Chiudere il coperchio del filtro primario dell'aria.

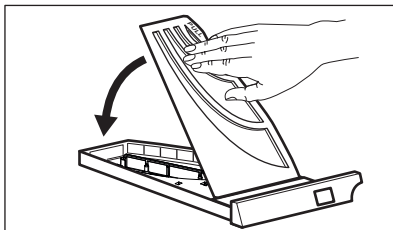

6. Tirare il filtro secondario dell'aria verso l'esterno.

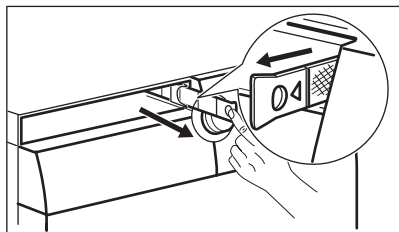

7. Pulire il filtro secondario dell'aria con la mano e - ove necessario - servendosi di un aspirapolvere. Buttare la lanugine in un cestino.

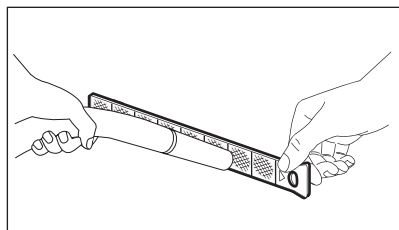
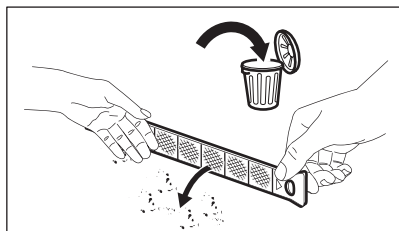

8. Re-inserire il filtro secondario dell'aria.

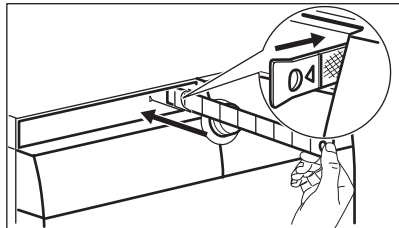

9. Re-inserire il filtro primario dell'aria e chiuderlo saldamente.

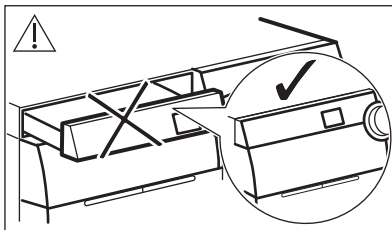
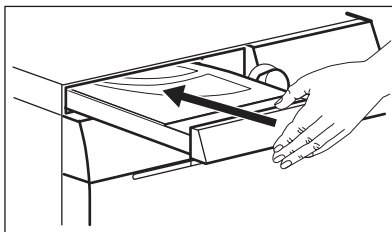

**⚠ AVVERTENZA!**

L'alloggiamento del filtro dell'aria principale non deve essere ostruito da oggetti.



Se con la lavasciuga si lava solo il bucato, è normale trovare un po' di umidità nel filtro dell'aria principale.

**15.10 Pulizia del filtro della pompa di scarico**

**⚠ AVVERTENZA!**

Scollegare la spina di alimentazione dalla presa di corrente.



Controllare a intervalli regolari il filtro della pompa di scarico e verificare che sia pulito.

Pulire il filtro della pompa di scarico se:

- L'apparecchiatura non scarica l'acqua.
- Il cesto non gira.
- L'apparecchiatura emette un rumore insolito a causa dell'ostruzione della pompa di scarico.
- Sul display compare il codice di allarme

**E20.**

**⚠ AVVERTENZA!**

- Non rimuovere il filtro quando l'apparecchiatura è in funzione.
- Non pulire la pompa se l'acqua presente nell'apparecchiatura è calda. Attendere che l'acqua si raffreddi

**⚠ AVVERTENZA!**

Ogni volta che si avvia il programma speciale **CLE** per rimuovere la lanugine, pulire successivamente il filtro di scarico.

**Procedere come descritto negli schemi seguenti per pulire il filtro della pompa:**

Tenere sempre a portata di mano uno straccio per asciugare l'acqua che potrebbe fuoriuscire quando si toglie il filtro.

1. Aprire il coperchio della pompa.

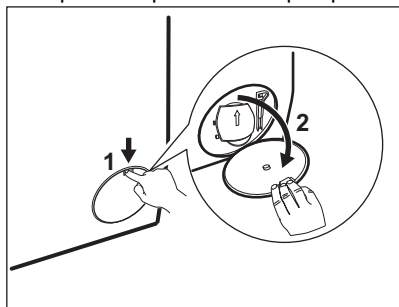

2. Collocare una ciotola adatta sotto all'accesso della pompa di scarico per raccogliere l'acqua che fuoriesce.
3. Aprire lo scivolo verso il basso. Tenere sempre a portata di mano uno straccio per asciugare l'acqua che potrebbe fuoriuscire quando si toglie il filtro.

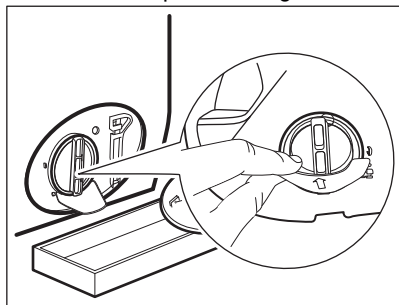

4. Ruotare il filtro di 180 gradi in senso antiorario per aprirlo, senza rimuoverlo. Lasciare che l'acqua fuoriesca.

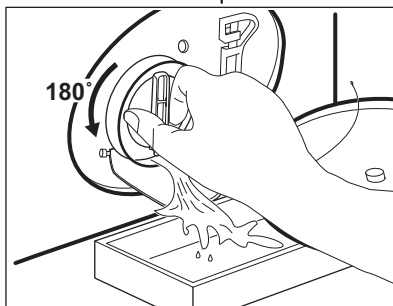

5. Quando la ciotola è piena di acqua, capovolgere il filtro e svuotare il contenitore.
6. Ripetere i passaggi 4 e 5 fino a che l'acqua non smette di fuoriuscire.
7. Ruotare il filtro in senso antiorario per estrarlo.

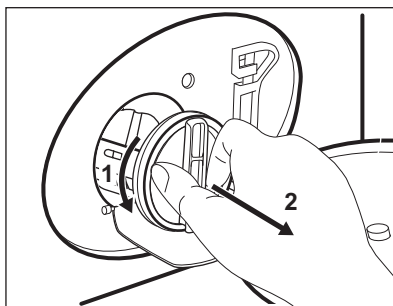

8. Se necessario, togliere la lanugine e gli oggetti dall'incasso del filtro.
9. Assicurarsi che la girante della pompa possa ruotare. Se non ruota, contattare il Centro Assistenza Autorizzato.

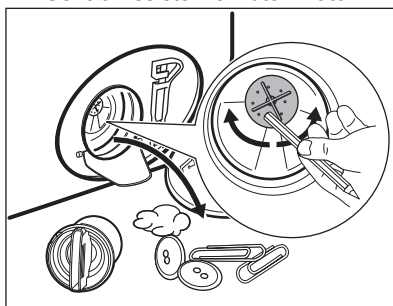

10. Pulire il filtro sotto al rubinetto dell'acqua.

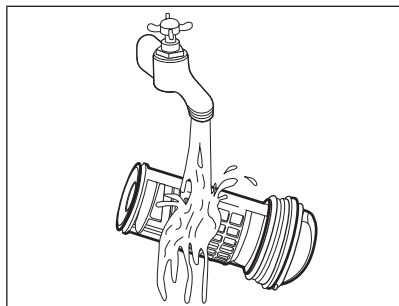

**11.** Ricollocare il filtro nelle guide speciali ruotandolo in senso orario. Accertarsi di chiudere correttamente il filtro per evitare perdite.

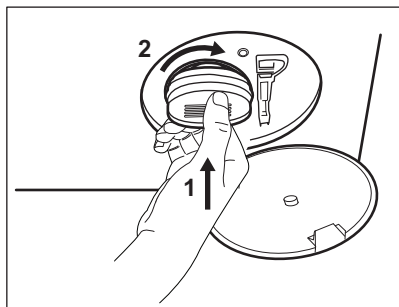

**12.** Chiudere il coperchio della pompa.

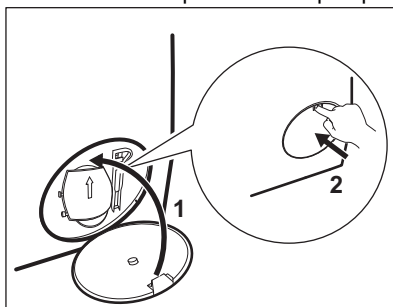

Quando si scarica l'acqua utilizzando la procedura di scarico di emergenza, è necessario attivare di nuovo il sistema di scarico:

- a. Versare 2 litri di acqua nella vaschetta del lavaggio principale del contenitore del detersivo.
- b. Avviare il programma per scaricare l'acqua.

### 15.11 Pulizia del filtro del tubo di carico e del filtro della valvola

Potrebbe essere necessario pulire i filtri quando:

- L'apparecchiatura non carica l'acqua.
- L'apparecchiatura richiede diverso tempo per riempirsi di acqua.
- la spia del tasto Avvio/Pausa lampeggia e il display mostra l'allarme corrispondente. Fare riferimento al capitolo "Risoluzione dei problemi".

Consigliamo di pulire i due filtri sul tubo di ingresso e la valvola due volte all'anno per rimuovere eventuali depositi accumulatisi nel corso del tempo. Procedere come descritto negli schemi seguenti per pulire i filtri:

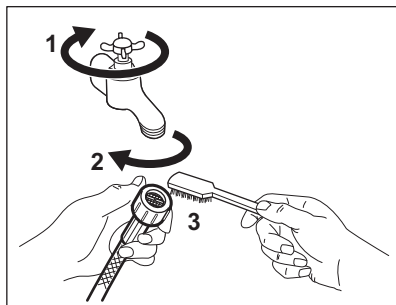

- Chiudere il rubinetto dell'acqua.
- Rimuovere il tubo di carico dell'acqua dal rubinetto.
- Pulire il filtro nel tubo di carico con una spazzola dura.

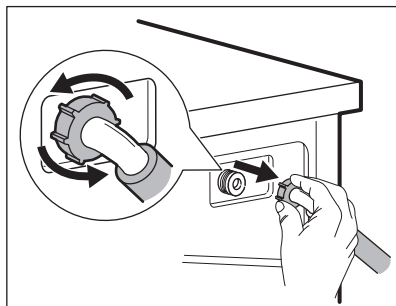

- Rimuovere il tubo di carico dietro l'apparecchiatura.

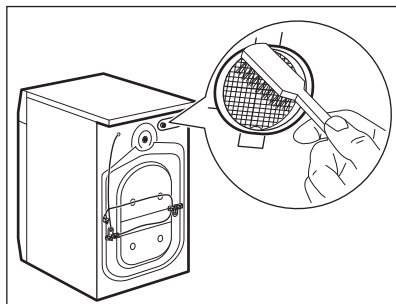

- Pulire il filtro nella valvola con una spazzola dura o un asciugamano.

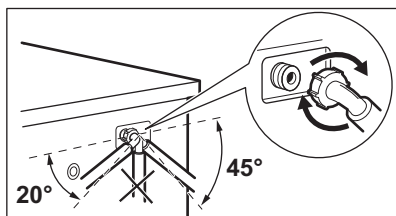

- Installare nuovamente il tubo di carico. Assicurarsi che i giunti siano serrati per evitare perdite.
- Aprire il rubinetto dell'acqua.

## 15.12 Scarico di emergenza

Qualora il dispositivo non scarichi acqua, eseguire la stessa procedura descritta nel paragrafo "Pulizia della pompa di scarico". Se necessario, pulire la pompa.

Quando si scarica l'acqua utilizzando la procedura di scarico di emergenza, è necessario attivare di nuovo il sistema di scarico:

1. Versare 2 litri d'acqua nello scomparto del lavaggio principale del contenitore del detersivo.
2. Avviare il programma per scaricare l'acqua.

### 15.13 Precauzioni antigelo

Se si installa l'apparecchiatura in un luogo in cui la temperatura può raggiungere valori intorno agli 0°C oppure scendere al di sotto di 0°C, togliere l'acqua residua dal tubo di carico dell'acqua e dalla pompa di scarico.

1. Scollegare la spina dalla presa di corrente.
2. Chiudere il rubinetto dell'acqua.
3. Sistemare le due estremità del tubo di carico in un contenitore e lasciare che l'acqua fluisca fuori dal tubo.

4. Svuotare la pompa di scarico. Fare riferimento alla procedura per lo scarico di emergenza.
5. Quando la pompa di scarico è vuota, rimontare il tubo di carico.

#### AVVERTENZA!

Assicurarsi che la temperatura sia superiore ai 5°C e che l'acqua scorra dal rubinetto prima di utilizzare nuovamente l'apparecchiatura.

Il produttore declina ogni responsabilità per danni causati da basse temperature.

## 16. VALORI DI CONSUMO

### 16.1 Introduzione



Il codice QR sull'etichetta energetica fornita con l'apparecchiatura riporta un link web alle informazioni correlate al funzionamento di questa apparecchiatura nella banca dati EPREL dell'UE.

Conservare l'etichetta energetica come riferimento insieme al manuale d'uso e a tutti gli altri documenti forniti con questa apparecchiatura.

È possibile trovare le stesse informazioni anche in EPREL utilizzando il link <https://eprel.ec.europa.eu> e il nome del modello e il numero di prodotto che si trovano sulla targhetta dell'apparecchiatura. Fare riferimento al capitolo "Descrizione del prodotto" per la posizione della targhetta di identificazione.

### 16.2 Conforme al regolamento UE 2019/2023 della Commissione

#### Solo lavaggio

Programma Eco 40-60	kg	kWh	Litri	hh:mm	% 1)	°C	giri/ min <sup>2</sup> )
Pieno carico	10.0	0.900	61.0	3:55	52.00	37	1551
Mezzo carico	5.0	0.605	47.0	2:50	52.00	33	1551

Programma Eco 40-60	kg	kWh	Litri	hh:mm	% 1)	°C	giri/min <sup>2)</sup>
1/4 di carico	2.5	0.200	38.0	2:30	54.00	23	1551

1) Umidità residua alla fine della fase di centrifuga. Maggiore è la velocità di centrifuga, maggiore è il rumore e minore è l'umidità residua.

2) Velocità massima di centrifugazione.

### Ciclo di lavaggio e asciugatura

Eco 40-60 programma e Livello Asciutto armadio	kg	kWh	Litri	hh:mm	% 1)	°C	giri/min <sup>2)</sup>
Pieno carico	6	2.460	52.0	8:50	0.00	30	1551
Mezzo carico	3	1.455	42.0	5:45	0.00	28	1551

1) Umidità residua alla fine della fase di centrifuga. Maggiore è la velocità di centrifuga, maggiore è il rumore e minore è l'umidità residua.

2) Velocità massima di centrifugazione.

### Consumo di potenza in diverse modalità

Spento (W)	Stand-by (W)	Partenza ritardata (W)	Standby in rete (W)
0.50	0.50	4.00	2.00 <sup>1)</sup>

La modalità Spento/Standby dura al massimo 15 minuti.

1) Il consumo energetico della funzione collegata è di circa 17,5 kWh all'anno. Per scollegare questa funzione, consultare il capitolo "Wi-fi - Impostazione della connettività".

## 16.3 Programmi comuni - Solo lavaggio



Questi valori sono solo indicativi.

Programma	kg	kWh	Litri	hh:mm	% 1)	°C	giri/min <sup>2)</sup>
Cotoni <sup>3)</sup> 95 °C	10.0	2.900	90.0	4:05	44.00	85	1600
Cotoni 60 °C	10.0	1.700	85.0	3:50	44.00	55	1600
Cotoni <sup>4)</sup> 20 °C	10.0	0.350	85.0	3:00	44.00	20	1600

Programma	kg	kWh	Litri	hh:mm	% 1)	°C	giri/ min <sup>2</sup> )
Sintetici 40 °C	4.0	0.800	55.0	2:15	35.00	40	1200
Delicati 5) 30 °C	2.0	0.400	60.0	1:05	35.00	30	1200
Lana 30 °C	1.5	0.300	65.0	1:05	30.00	30	1200

1) Umidità residua alla fine della fase di centrifuga. Maggiore è la velocità di centrifuga, maggiore è il rumore e minore è l'umidità residua.

2) Indicatore di riferimento della velocità di centrifuga.

3) Adatto per il lavaggio di tessuti molto sporchi.

4) Adatta per lavare cotone, tessuti sintetici e misti poco sporchi.

5) Svolge anche un ciclo di lavaggio rapido per il bucato leggermente sporco.

## 16.4 Programmi comuni - Lavaggio e asciugatura



Questi valori sono solo indicativi.

Programma	kg	kWh	Litri	hh:mm	% 1)	°C	giri/ min <sup>2</sup> )
Sintetici 40 °C	4.0	2.050	55.0	5:50	1.00	40	1200

1) Umidità residua alla fine della fase di centrifuga. Maggiore è la velocità di centrifuga, maggiore è il rumore e minore è l'umidità residua.

2) Indicatore di riferimento della velocità di centrifuga.

## 17. RISOLUZIONE DEI PROBLEMI



### AVVERTENZA!

Fare riferimento ai capitoli sulla sicurezza.

## 17.1 Codici di allarme e possibili guasti

L'apparecchiatura non si avvia o si blocca durante il funzionamento. Cercare dapprima di risolvere il problema (fare riferimento alla tabella).

### **AVVERTENZA!**

Scollegare la spina dalla presa di corrente prima di eseguire qualsiasi controllo.

### **In alcuni casi il display visualizza un codice allarme e il pulsante**

**Avvio/Pausa può lampeggiare continuamente:**



Se l'apparecchiatura è stata caricata eccessivamente, estrarre alcuni capi dal cesto e/o tenere premuto l'oblò e toccando il tasto Avvio/Pausa finché la spia  non smette di lampeggiare (vedi figura sottostante).

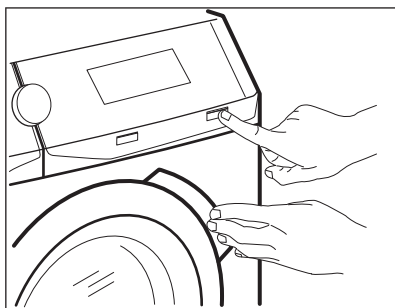

Problema

Possibile soluzione

**E 10**

L'apparecchiatura non carica l'acqua in modo appropriato.

- Controllare che il rubinetto dell'acqua sia aperto.
- Controllare che la pressione dell'acqua di alimentazione non sia troppo bassa. Per ottenere informazioni a questo proposito, contattare l'ente erogatore locale.
- Controllare che il rubinetto dell'acqua non sia ostruito.
- Verificare che il tubo di carico non sia attorcigliato, danneggiato o piegato.
- Controllare che il collegamento del tubo di carico dell'acqua sia corretto.
- Assicurarsi che il filtro del tubo di carico e il filtro della valvola non siano ostruiti. Vedere il capitolo "Pulizia e cura".

## E20

L'apparecchiatura non scarica l'acqua.

- Assicurarsi che lo scarico del lavello non sia ostruito.
- Assicurarsi che il tubo di scarico non sia attorcigliato o piegato.
- Assicurarsi che il filtro di scarico non sia ostruito. Se necessario, pulire il filtro. Vedere il capitolo "Pulizia e cura".
- Controllare che il raccordo del tubo di scarico sia corretto.
- Se si imposta un programma senza fase di scarico, impostare anche il programma di scarico. Se il programma di scarico non è disponibile nel quadrante del programma, può essere impostato tramite app.
- Se si imposta un'opzione che termina con acqua nella vasca, impostare anche il programma di scarico.

## E40

L'oblò dell'apparecchiatura è aperto o non è chiuso correttamente.

- Assicurarsi che l'oblò sia chiuso correttamente.

## E91

Guasto interno. Assenza di comunicazione tra gli elementi elettronici dell'apparecchiatura.

- Il programma non si è concluso correttamente o l'apparecchiatura si è fermata troppo presto. Spegner e riaccendere l'apparecchiatura.
- In caso di ricomparsa del codice allarme, contattare il Centro Assistenza Autorizzato.

## EKO

L'alimentazione di rete è instabile.

- Attendere che si stabilizzi.

## EFO

Il dispositivo antiaggimento è attivo.

- Scollegare l'apparecchiatura e chiudere il rubinetto dell'acqua. Contattare il Centro Assistenza Autorizzato.



**: controllare il filtro dell'aria.**

- Assicurarsi che il filtro dell'aria sia stato pulito.

Se il display mostra altri codici di allarme, disattivarli e attivare l'apparecchiatura. Se il problema persiste, contattare il Centro Assistenza Autorizzato.

In caso di problemi di diverso genere con l'apparecchio consultare la tabella seguente per le possibili soluzioni.

Problema	Possibile soluzione
Il programma non si avvia.	<ul style="list-style-type: none"><li>• Assicurarsi che la spina sia collegata alla presa elettrica.</li><li>• Controllare che l'oblò dell'apparecchiatura sia chiuso.</li><li>• Assicurarsi che il fusibile non sia danneggiato nella scatola fusibili.</li><li>• Assicurarsi di aver premuto il tasto Avvio/Pausa .</li><li>• Se è stata impostata la partenza ritardata, annullare l'impostazione o attendere il termine del conto alla rovescia.</li><li>• Disattivare la funzione Sicurezza bambini, se attiva.</li><li>• Controllare la posizione della manopola sul programma selezionato.</li></ul>
L'apparecchiatura carica e scarica l'acqua immediatamente.	<ul style="list-style-type: none"><li>• Assicurarsi che il tubo di scarico sia nella posizione corretta. Il tubo flessibile potrebbe essere posizionato troppo basso. Vedere il capitolo "Istruzioni di installazione".</li></ul>

Problema	Possibile soluzione
<p>La fase di centrifuga non si avvia o il ciclo di lavaggio dura più a lungo del normale.</p>	<ul style="list-style-type: none"> <li>• Impostare il programma di centrifuga. Se il programma di scarico non è disponibile nel quadrante del programma, può essere impostato tramite app.</li> <li>• Assicurarsi che il filtro di scarico non sia ostruito. Se necessario, pulire il filtro. Vedere il capitolo "Pulizia e cura".</li> <li>• Sistemare i capi nella vasca manualmente e riavviare la fase di centrifuga. Questo problema può essere causato da problemi di bilanciamento.</li> </ul>
<p>Presenza di acqua sul pavimento.</p>	<ul style="list-style-type: none"> <li>• Assicurarsi che i giunti dei tubi dell'acqua siano serrati e che non vi siano perdite d'acqua.</li> <li>• Verificare che i tubi di carico e/o scarico dell'acqua non siano danneggiati.</li> <li>• Assicurarsi di utilizzare il detersivo corretto, nella quantità corretta.</li> </ul>
<p>Non è possibile aprire l'oblò dell'apparecchiatura.</p>	<ul style="list-style-type: none"> <li>• Verificare che non sia stato selezionato un programma di lavaggio che si conclude con l'acqua nella vasca.</li> <li>• Assicurarsi che il programma di lavaggio sia terminato.</li> <li>• Impostare il programma di scarico o di centrifuga se è presente dell'acqua nel cesto. Se il programma di centrifuga e scarico non è disponibile nel quadrante del programma, può essere impostato tramite app.</li> <li>• Assicurarsi che l'apparecchiatura sia alimentata dalla corrente elettrica.</li> <li>• Questo problema potrebbe essere causato da un guasto dell'apparecchiatura. Contattare il Centro Assistenza Autorizzato. Se è necessario aprire l'oblò, leggere attentamente la sezione "Apertura d'emergenza dell'oblò".</li> <li>• Controllare che Partenza remota non sia attivata. Disattivarlo.</li> </ul>
<p>Sul display non viene mostrato l'indicatore wireless .</p>	<ul style="list-style-type: none"> <li>• Controllare il segnale wireless.</li> <li>• Controllare che la connessione wireless sia attiva. Consultare il paragrafo "Configurazione della connessione wireless della lavatrice" nel capitolo "Wi-Fi - impostazione connettività".</li> <li>• Controllare la rete e il router domestici.</li> <li>• Riavviare il router.</li> <li>• Contattare il fornitore del servizio wireless qualora dovessero esserci ulteriori problemi con la rete wireless.</li> </ul>
<p>L'App non si collega all'apparecchiatura.</p>	<ul style="list-style-type: none"> <li>• Controllare il segnale wireless.</li> <li>• Controllare se il dispositivo smart è collegato alla rete wireless.</li> <li>• Controllare la rete e il router domestici.</li> <li>• Riavviare il router.</li> <li>• Contattare l'assistenza tecnica del fornitore wireless qualora dovessero esserci problemi con la rete wireless.</li> <li>• L'apparecchiatura, il dispositivo smart o entrambi devono essere nuovamente configurati dato che è stato installato un router oppure è stata modificata la configurazione del router.</li> </ul>
<p>Spesso non è possibile collegare l'App all'apparecchiatura.</p>	<ul style="list-style-type: none"> <li>• Verificare che il segnale wireless raggiunga l'apparecchiatura. Provare a spostare il router domestico il più vicino possibile all'apparecchiatura; in alternativa, considerare l'eventualità di acquistare una prolunga per la copertura wireless.</li> <li>• Verificare che il segnale wireless non sia disturbato dal microonde. Spegnerlo il microonde. Evitare di usare il microonde e il controllo remoto contemporaneamente.</li> </ul>

Problema	Possibile soluzione
Il display visualizza  . Tutti i pulsanti sono inattivi, eccetto il simbolo On/Off.	<ul style="list-style-type: none"> <li>L'apparecchiatura sta scaricando gli aggiornamenti disponibili. Attendere il completamento del processo di aggiornamento. Se si disattiva l'apparecchiatura durante un aggiornamento, questo si riavvierà quando l'apparecchiatura tornerà in funzione.</li> </ul>
L'apparecchiatura emette un rumore anomalo e vibra.	<ul style="list-style-type: none"> <li>Verificare che l'apparecchiatura sia livellata correttamente. Vedere il capitolo "Istruzioni di installazione".</li> <li>Assicurarsi che la confezione e/o i bulloni per il trasporto siano stati rimossi. Vedere il capitolo "Istruzioni di installazione".</li> <li>Aggiungere altro bucato nel cesto. Il carico potrebbe essere insufficiente.</li> </ul>
La durata del programma aumenta o diminuisce durante l'esecuzione del programma.	<ul style="list-style-type: none"> <li>ProSense System consente di regolare la durata del programma a seconda del tipo e delle dimensioni del carico di bucato. Consultare la "Funzione di rilevamento del carico ProSense System" nel capitolo "Utilizzo quotidiano".</li> </ul>
I risultati del lavaggio non sono soddisfacenti.	<ul style="list-style-type: none"> <li>Aumentare la quantità di detersivo o utilizzare un detersivo diverso.</li> <li>Utilizzare prodotti speciali per rimuovere le macchie più ostinate prima di lavare il bucato.</li> <li>Accertarsi di impostare la temperatura corretta.</li> <li>Ridurre il carico di bucato.</li> </ul>
Troppa schiuma nel cesto durante il ciclo di lavaggio.	<ul style="list-style-type: none"> <li>Ridurre la quantità di detersivo o il numero di pastiglie o di detergenti monodose.</li> </ul>
Dopo il ciclo di lavaggio ci sono alcuni residui di detersivo del cassetto del detersivo.	<ul style="list-style-type: none"> <li>Verificare che l'aletta si trovi nella posizione corretta (SU per detersivo in polvere - GIÙ per detersivo liquido).</li> <li>Verificare di aver utilizzato il cassetto del detersivo in linea con le indicazioni fornite nel presente manuale dell'utente.</li> </ul>
Il cesto è vuoto e il display mostra la presenza di peso.	<ul style="list-style-type: none"> <li>Premere il tasto On/Off per disattivare l'apparecchiatura e riattivarla nuovamente per impostare una tara.</li> </ul>
Il cesto è pieno ma il display mostra 0,0 kg.	<ul style="list-style-type: none"> <li>Il bucato è stato caricato prima di attivare l'apparecchiatura. Premere il tasto On/Off per spegnere l'apparecchio.</li> <li>Svuotare il cesto e seguire i passaggi necessari. (Vedere la sezione "Caricare il bucato")</li> </ul>
<b>Dopo un programma vapore, gli indumenti sono parzialmente bagnati.</b>	<p>Verificare che l'apparecchiatura sia perfettamente in piano. Regolare l'apparecchiatura alzando o abbassando i piedini regolabili.</p>
L'apparecchiatura non asciuga o non asciuga correttamente.	<ul style="list-style-type: none"> <li>Aprire il rubinetto dell'acqua.</li> <li>Assicurarsi che i filtri dell'aria non siano ostruiti. <b>Controllare il filtro principale e secondario.</b></li> <li>Assicurarsi che il filtro di scarico non sia ostruito.</li> <li>Ridurre il carico di bucato.</li> <li>Assicurarsi di aver impostato il ciclo corretto. Se necessario, impostare nuovamente un tempo di asciugatura breve.</li> </ul>

Problema	Possibile soluzione
Il ciclo di asciugatura è troppo lungo.	<ul style="list-style-type: none"> <li>Assicurarsi che i filtri dell'aria siano puliti correttamente.</li> <li>Assicurarsi che il carico di biancheria non superi il carico dichiarato per il programma impostato.</li> <li>Accertarsi che la temperatura ambiente sia compresa nella gamma ammissibile.</li> </ul>
Il bucato è pieno di lanugine di diversi colori.	<p>I tessuti lavati nel precedente ciclo hanno rilasciato lanugine di colore diverso:</p> <ul style="list-style-type: none"> <li>la fase di asciugatura aiuta a eliminare parte della lanugine.</li> <li>Pulire gli indumenti con un prodotto per rimuovere la lanugine.</li> </ul> <p>In caso di quantità eccessiva di lanugine nel cestello, fare riferimento al paragrafo "Lanugine nei tessuti" per maggiori dettagli.</p>

Dopo il controllo, attivare l'apparecchiatura. Il programma riprende dal punto in cui era stato interrotto.

Se il problema dovesse ripresentarsi, contattare il Centro Assistenza Autorizzato.

Le informazioni necessarie per il Centro di Assistenza si trovano sulla targhetta dei dati.

## 17.2 Apertura d'emergenza della porta

In caso di un'interruzione di corrente o di un guasto all'apparecchiatura la porta rimane bloccato. Il programma di lavaggio prosegue una volta ripristinata la corrente. Se la porta resta bloccato in caso di guasto, è possibile aprirlo mediante la funzione di sblocco di emergenza.

Prima di aprire lo sportello:

### **⚠ ATTENZIONE!**

**Pericolo di scottature! Assicurarsi che la temperatura dell'acqua non sia troppo alta e la biancheria non sia calda. Se necessario, attendere l'abbassamento della temperatura.**

### **⚠ ATTENZIONE!**

**Rischio di lesioni! Assicurarsi che il cesto non stia ruotando. Se necessario, attendere che il cesto smetta di girare.**



**Assicurarsi che il livello dell'acqua all'interno del cesto non sia elevato. Se necessario, eseguire uno scarico di emergenza, (fare riferimento alla sezione "Scarico di emergenza" nel capitolo "Pulizia e cura").**

Per aprire lo sportello, procedere come segue:

1. Premere il tasto On/Off per spegnere l'apparecchiatura.
2. Scollegare la spina di alimentazione dalla presa di corrente.
3. Aprire lo sportellino del filtro.
4. Tirare l'interruttore di sblocco di emergenza verso il basso una volta. Tirarlo ancora verso il basso, tenerlo tirato e aprire l'oblò dell'apparecchiatura.

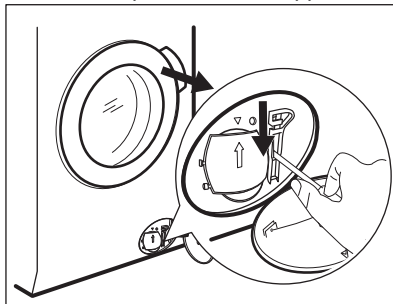

5. Estrarre la biancheria e poi chiudere lo sportello dell'apparecchiatura.

6. Chiudere lo sportellino del filtro.

## 18. GUIDA RAPIDA

### 18.1 Uso quotidiano

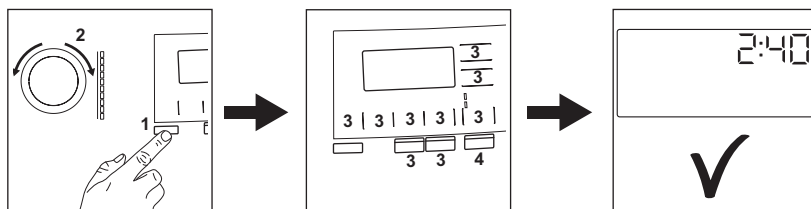

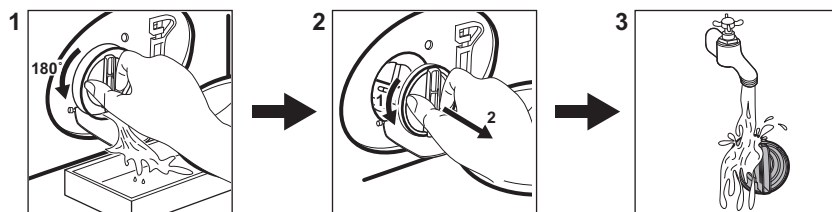

- Collegare la spina alla presa di corrente.
- Aprire il rubinetto dell'acqua.
- Premere il tasto **On/Off** per attivare l'apparecchiatura (1).
- Mettere il bucato nel cesto, un articolo alla volta, senza superare il carico massimo indicato. Chiudere l'oblò e assicurarsi che non vi sia della biancheria tra la guarnizione e l'oblò.
- Ruotare il selettore programma per impostare il programma desiderato (2).
- Impostare le opzioni desiderate per mezzo dei pulsanti touch corrispondenti (3).
- Versare il detersivo e gli altri trattamenti nello scomparto adeguato del cassetto del detersivo.
- Per avviare il programma, sfiorare il pulsante **Avvio/Pausa(4)**.
- Si avvia l'apparecchiatura.
- Al termine del programma, togliere il bucato.
- Premere il tasto **On/Off** per disattivare l'apparecchiatura.

### 18.2 Pulizia del filtro della pompa di scarico



Pulire il filtro a intervalli regolati, e in particolare modo se il codice allarme **E20** viene visualizzato sul display.

## 18.3 Programmi

Programma	Carico massimo	Descrizione del programma
Eco 40-60	10.0 kg <sup>1)</sup> 6 kg <sup>2)</sup>	Cotoni bianchi e colorati. Capi normalmente sporchi.
Cotoni	10.0 kg	Cotone bianco e colorato.
Sintetici	4.0 kg	Capi in tessuti sintetici o misti.
NonStop 3h - 3kg	3.0 kg	Tessuti misti di cotone e sintetici. Completare il programma per lavare e asciugare carichi fino a un massimo di 3 kg in una sola volta. Dura solo 3 ore.
Delicati	2.0 kg	Tessuti delicati quali capi acrilici, in viscosa e poliestere.
Lana/A mano  	1.5 kg	Lana lavabile a macchina, lana lavabile a mano e indumenti delicati.
Outdoor	2.0 kg <sup>3)</sup> 1.0 kg <sup>4)</sup>	Indumenti sportivi moderni per attività all'aperto.
Vapore	1.0 kg	Programma vapore per capi in cotone, sintetici e delicati.
Risciacquo	10.0 kg	Tutti i tessuti, eccetto lana e tessuti molto delicati. Programma di risciacquo e centrifuga.
Centrifuga/Scarico	10.0 kg	Per centrifugare la biancheria e scaricare l'acqua nel cesto. Tutti i tessuti, a parte i capi in lana e i tessuti delicati.

1) Programma di lavaggio. Secondo la norma UE 2019/2023 della Commissione, questo programma a 40 °C è in grado di pulire il bucato di cotone con un livello di sporco normale, dichiarato lavabile a 40 °C o 60 °C, insieme nello stesso ciclo.



Per la temperatura raggiunta nella lavanderia, la durata del programma e altri dati, consultare il capitolo "Valori di consumo".

I programmi più efficienti in termini di consumo energetico sono in genere quelli che funzionano a temperature più basse e durano più a lungo.

2) Programmi di asciugatura. **Conforme al regolamento UE 2019/2023 della Commissione.** Questo programma a temperatura e velocità di centrifuga predefinite, in modalità lavaggio e asciugatura, con capacità nominale 6 kg e con livello Asciutto armadio esegue il ciclo di lavaggio e asciugatura in grado di pulire bucato di cotone con un livello di sporco normale, dichiarato lavabile a 40 °C o 60 °C, insieme nello stesso ciclo e, dopo la fase di asciugatura, il bucato può essere immediatamente riposto in un armadio.

3) Programma di lavaggio.

4) Programma di lavaggio e fase di impermeabilizzazione.

Caricando l'apparecchiatura alla **capacità massima indicata per ogni programma è**

**possibile ridurre il consumo di energia e di acqua.**

**Detergenti idonei per ciascun programma**

Programma	Polvere universale <sup>1)</sup>	Liquido universale	Liquido per colorati	Delicati in lana	Speciale
Eco 40-60	▲	▲	▲	--	--

Programma	Polvere universale <sup>1)</sup>	Liquido universale	Liquido per colorati	Delicati in lana	Speciale
Cotoni	▲	▲	▲	--	--
Sintetici	▲	▲	▲	--	--
NonStop 3h - 3kg	--	▲	▲	--	--
Delicati	--	--	--	▲	▲
Lana/A mano 	--	--	--	▲	▲
Outdoor	--	--	--	▲	▲

<sup>1)</sup> A temperature superiori a 60 °C si consiglia l'uso di detersivo in polvere.

▲ = Consigliato

-- = Non consigliato

## 18.4 Tipo e quantità di detersivo.

- Usare solo detersivi e altri additivi adatti ai lavaggi in lavabiancheria: Per prima cosa, attenersi a queste regole generiche:
  - detersivi in polvere (anche pastiglie e detersivi monodose) per tutti i tipi di tessuto, esclusi quelli delicati. Optare per i detersivi in polvere che contengono candeggina per i bianchi e per l'igienizzazione del bucato,
  - detersivo liquido (anche detersivi monodose), preferibilmente per programmi di lavaggio a bassa temperatura (60 °C max.), per tutti i tipi di tessuto o per quelli speciali per la lana.
- Non mescolare tipi diversi di detersivi.
- Utilizzare meno detergente se:
  - si sta lavando un carico ridotto,
  - il bucato è poco sporco,
  - si forma molta schiuma durante il lavaggio.
- Quando si utilizzano pastiglie o capsule di detersivo, metterle sempre all'interno del cestello, non nel cassetto del detersivo e seguire le raccomandazioni del produttore.

### Una quantità insufficiente di detersivo può causare:

- risultati di lavaggio insoddisfacenti,
- l'ingrigimento del carico di lavaggio,
- vestiti unti,
- muffa all'interno dell'apparecchiatura.

### Una quantità eccessiva di detersivo può causare:

- formazione di schiuma,
- riduzione dell'effetto del lavaggio,
- risciacquo inadeguato,
- un maggiore impatto sull'ambiente.

## 18.5 Programma di pulizia periodica

### La pulizia periodica aiuta a prolungare la durata dell'apparecchiatura.

Dopo ogni ciclo tenere lo sportello e il cassetto del detersivo aperti per far circolare l'aria e asciugare l'umidità all'interno dell'apparecchiatura.

Se l'apparecchiatura non viene utilizzata per un lungo periodo di tempo, chiudere il rubinetto dell'acqua e scollegarla dalla spina.

### Programma indicativo di pulizia periodica:

Decalcificazione	Due volte l'anno
Lavaggio di manutenzione	Una volta al mese
Pulizia della guarnizione dell'oblò	Ogni due mesi
Pulizia del cesto	Ogni due mesi
Rimozione della lanugine nel cesto	Due volte al mese <sup>1)</sup>
Pulizia del cassetto del detersivo	Ogni due mesi
Filtro dell'aria principale	Dopo ogni ciclo

Filtro dell'aria secondario	Quando la spia  lampeggia
Pulizia del filtro della pompa di scarico	Due volte l'anno
Pulizia del tubo di carico e del filtro della valvola	Due volte l'anno

1) Vedere il capitolo " Lanugine nei tessuti".

Esaminare a intervalli regolari il cesto al fine di controllare la presenza di calcare. Si consiglia di eseguire occasionalmente un ciclo con un fusto vuoto e un prodotto decalcificante.

### Rimuovere gli oggetti estranei



Prima di avviare il ciclo, assicurarsi che tutte le tasche siano vuote e le parti sciolte siano legate.

Rimuovere eventuali oggetti estranei (come clip di metallo, bottoni, monete, ecc.) che si possono trovare nella guarnizione della porta, nei filtri e nel tamburo. Se necessario, contattare il Centro di Assistenza Autorizzato.

### Guarnizione della porta

L'apparecchiatura è progettata con un **sistema di scarico autopulente** che permette alle leggere fibre di lanugine che cadono dai vestiti di essere scaricate con l'acqua. Esaminare regolarmente la guarnizione e, se necessario, pulirla come descritto negli schemi seguenti. Monete, bottoni e altri piccoli oggetti possono essere recuperati alla fine del ciclo.

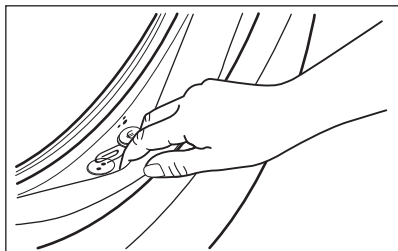



Pulirla se necessario con un detergente in crema a base di ammoniaca senza graffiare la superficie della guarnizione.

Se necessario, togliere la lanugine e gli oggetti dall'incasso del filtro.

## 18.6 Configurazione della connessione wireless dell'apparecchiatura

1. Premere il tasto On/Off per alcuni secondi per attivare l'apparecchiatura. Attendere indicativamente 10 secondi prima di procedere con la configurazione del wireless.
2. Selezionare un programma ruotando il selettore.
3. Tenere premuti i pulsanti Asciugatura automatica e MODALITÀ contemporaneamente per alcuni secondi fino a che non si sente un "clic".

Rilasciare i tasti.  compare sul display per 5 secondi e la spia  inizia a lampeggiare.

Il modulo di connessione wireless inizia ad avviarsi.



Verificare che l'APP sia pronta per la connessione.

4. Dopo circa 10 secondi,  (**Access Point**) compare sul display.

L'access point rimarrà aperto per circa 5 minuti.

5. Configurare App sul proprio dispositivo smart e attenersi alle istruzioni per collegare l'apparecchiatura alla rete Wi-Fi.
6. Se la connettività è configurata, quando torna la schermata delle informazioni sul programma, la spia  è sul display.



Ogni volta che viene accesa l'apparecchiatura, quest'ultima impiega circa 10 secondi per collegarsi automaticamente alla rete. Quando la spia  smette di lampeggiare la connessione è pronta.

Se si desidera interrompere l'operazione di provisioning, è possibile accendere/spengere l'apparecchiatura.

**Per spegnere la connessione wireless, una volta configurata la connettività tenere**

premuti contemporaneamente per alcuni secondi i pulsanti Asciugatura automatica e MODALITÀ, fino a che non viene emesso il primo segnale acustico. Rilasciare i tasti.

**OFF** compare sul display per 5 secondi.



Se l'apparecchiatura viene spenta e riaccesa, la connessione wireless si interrompe automaticamente.

**Per cancellare le credenziali wireless**, tenere premuti i tasti Asciugatura automatica e MODALITÀ per alcuni secondi contemporaneamente fino a che non viene emesso il secondo segnale acustico. Il simbolo  compare sul display per alcuni secondi.

## 19. CONSIDERAZIONI SULL'AMBIENTE

Riciclare i materiali con il simbolo . Buttare l'imballaggio negli appositi contenitori per il riciclaggio. Aiutare a proteggere l'ambiente e la salute umana e a riciclare rifiuti derivanti da apparecchiature elettriche ed elettroniche. Non smaltire le apparecchiature che riportano

il simbolo  insieme ai normali rifiuti domestici. Portare il prodotto al punto di riciclaggio più vicino o contattare il comune di residenza.





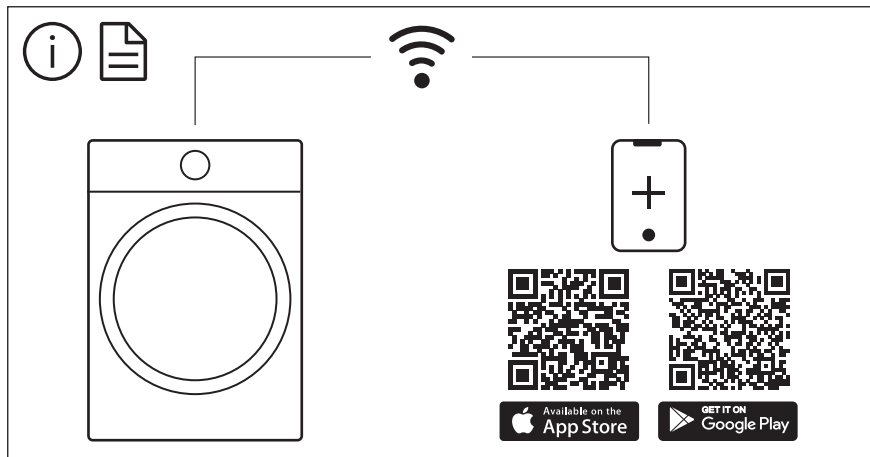

The software in this product contains components that are based on free and open source software. AEG gratefully acknowledges the contributions of the open software and robotics communities to the development project.

To access the source code of these free and open source software components whose license conditions require publishing, and to see their full copyright information and applicable license terms, please visit: <http://aeg.opensoftwarerepository.com> (folder NIUS)